

**EPOS | SENNHEISER**

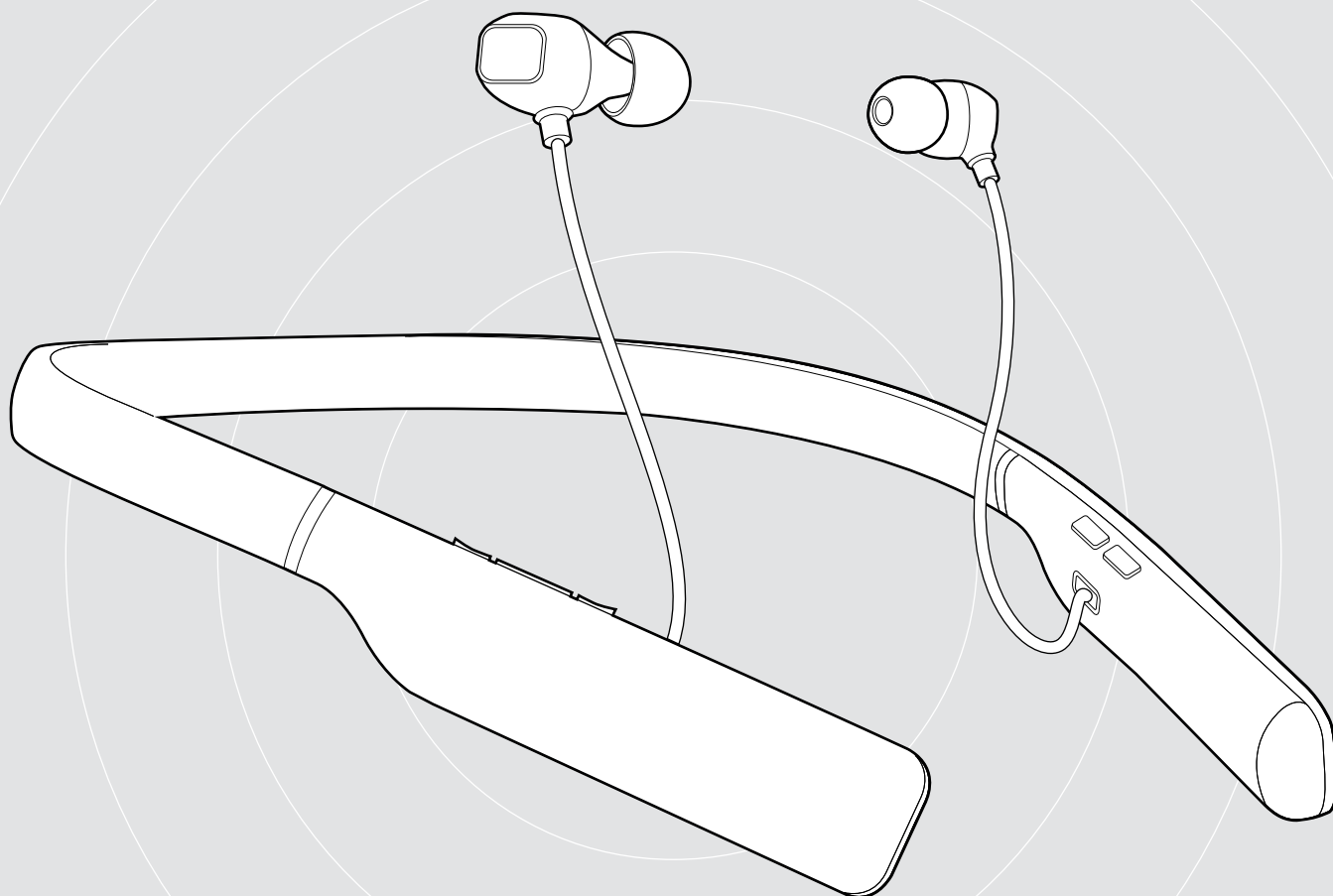

## ADAPT 460 | ADAPT 460T

In-ear-headset med nackband, Bluetooth® och ANC

**Bruksanvisning**

# Innehåll

ADAPT 460   ADAPT 460T headset.....	2
Förpackningens innehåll .....	3
Produktöversikt .....	4
Översikt över headsetet .....	4
Översikt över headsetets lysdioder .....	5
Översikt över headsetets knappar.....	5
Översikt över dongeln.....	7
Översikt över dongelknappen.....	7
Översikt över ikonerna .....	7
Kom igång.....	8
Parkoppla headsetet med Bluetooth®-enheter.....	8
Installera programvaran EPOS Connect .....	10
Ändra ljudinställningar för headsetet – Microsoft® Windows.....	10
Använd headsetet .....	11
Välja/byta ut öronkuddarna.....	11
Sätta i/ta ur öronsnäckorna .....	11
Sätt på headsetet och anslut det .....	12
Stäng av headsetet .....	12
Justera volymen .....	13
Ställ in headsetets mikrofonvolym för softphone-program.....	13
Stäng av mikrofonen.....	13
Använd aktiv brusreducering (ANC).....	14
Utgående samtal med headsetet .....	15
Utgående samtal.....	15
Ta emot/avvisa/avsluta ett samtal .....	15
Ring upp igen.....	16
Använda röstassistent/röstuppringning .....	16
Hantera flera samtal.....	17
Använda headset och dongel med Microsoft® Teams/Cortana – endast ADAPT 460T.....	18
Anropa Microsoft® Teams och kontrollera meddelanden.....	18
Aktivera och använd Microsoft® Cortana .....	18
Lyssna på ljuduppspelningar med headsetet.....	19
Övriga funktioner .....	20
Laddning av headsetets batteri.....	20
Kontrollera återstående batterieffekt.....	21
Förvaring och transport av headsetet och dongeln .....	21
Om du lämnar Bluetooth-räckvidden.....	22
Återkoppla/bortkoppla Bluetooth.....	22
Aktivera/inaktivera röstmeddelanden.....	23
Underhåll produkterna och firmwareuppdateringar .....	24
Rengöring av produkterna.....	24
Byta ut öronkuddarna.....	24
Byt/ta ur headsetets laddningsbara batteri.....	24
Uppdatering av produkternas firmware .....	25
Om problem uppstår.....	26
Rensa headsetets parkopplingslista (återställ).....	27
Rensa dongelns parkopplingslista (återställ).....	27
Specifikationer.....	28

# ADAPT 460 | ADAPT 460T headset

## Upplev fantastiskt ljud var som helst

Du kan röra dig men ändå vara fokuserad och produktiv. In-ear-headset med nackband som ger ett fylligt och naturligt ljud. Det har dessutom ANC – perfekt på jobbet eller när du pendlar. Hantera affärssamtal var som helst med det vibrerande nackbandet som gör att du aldrig missar ett samtal.

### Viktiga fördelar och funktioner

#### Öka produktiviteten med ANC

In-ear-headsetet med nackband gör att du kan koncentrera dig även i bullriga miljöer eftersom det har ett avancerat ANC-system med fyra mikrofoner.

#### Kristallklara samtal med UC-optimerad lösning

Imponerande ljud med en Microsoft Teams-certifierad och UC-optimerad lösning och subtilt vibrerande nackband för inkommande samtal

#### Överlägsen komfort och passform

Lätt konstruktion och bekväma öronsnäckor i fyra olika storlekar samt möjlighet att välja mellan enkel- eller dubbelsidig användning.

#### Förbli kopplad med dina favoritenheter

Flerpunktsanslutning till två aktivt parade Bluetooth®-enheter och åtta enheter i parlistan.

#### Prata hela dagen

Upp till 14 timmars samtalstid

### Ytterligare fördelar och funktioner

#### Bluetooth®

ADAPT 460 trådlöst in-ear-headset är kompatiblet med all Bluetooth 1.1, 1.2, 2.0, 2.1, 3.0, 4.0, 4.1, 4.2, 5.0 och enheter med följande profiler:

- Hands Free Profile (HFP),
- Advanced Audio Distribution Profile (A2DP) och
- Audio/Video Remote Control Profile (AVRCP).

#### aptX™

Med aptX™ ljudkodning som garanterar krispigt, rent och fylligt stereoljud. Fantastiskt ljud som ger en autentisk upplevelse och känsla. Med hjälp av aptX™ kan Bluetooth-teknik nu erbjuda trådlös ljudkvalitet som är omöjlig att skilja från även den högsta kvalitet av trådbunden anslutning.



För säkerhetsinstruktioner, se Säkerhetsguiden.



En tillbehörslista finns på produktsidan på [www.eposaudio.com](http://www.eposaudio.com).



### Varumärken

Bluetooth® ordmärke och logotyper är registrerade varumärken som ägs av Bluetooth SIG, Inc. och all användning av dessa märken är licensierad av DSEA A/S. USB Type-C® och USB-C® är varumärken som tillhör USB Implementers Forum.

Qualcomm aptX är en produkt av Qualcomm Technologies International, Ltd. Qualcomm är ett varumärke som tillhör Qualcomm Incorporated, registrerat i USA och andra länder, som används med tillstånd. aptX är ett varumärke som tillhör Qualcomm Technologies International, Ltd., registrerat i USA och andra länder, som används med tillstånd.

Alla andra varumärken tillhör sina respektive ägare.

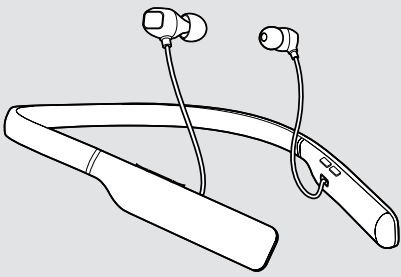
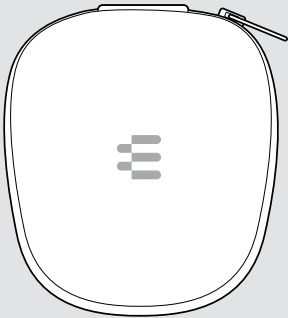
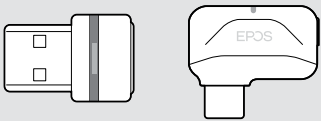
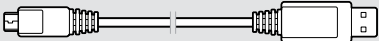
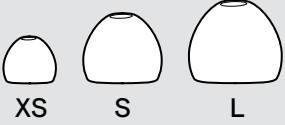
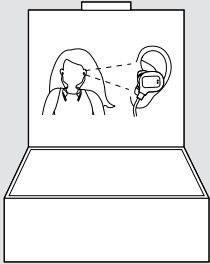
## Förpackningens innehåll







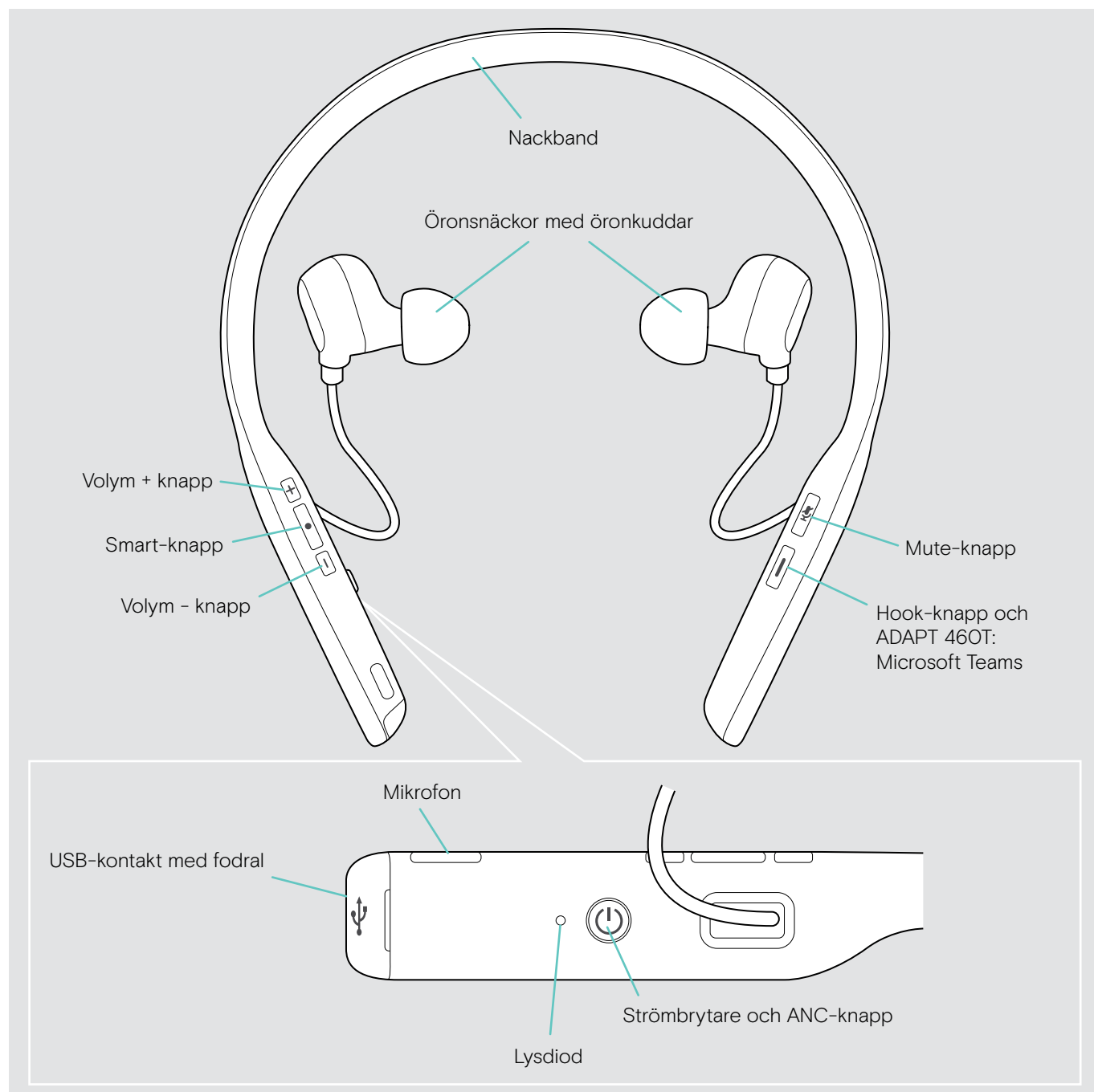









	ADAPT 460 eller ADAPT 460T headset med nackband
	Fodral
	BTD 800 USB eller BTD 800 USB-C Bluetooth-dongel
	USB-kabel med USB-A och mikro-USB-kontakt
	Öronsnäckor
	Snabbguide på förpackningen
	Säkerhetsinstruktioner

# Produktöversikt

## Översikt över headsetet











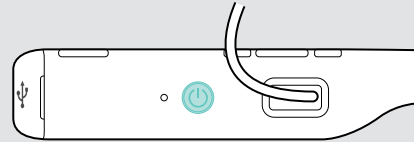





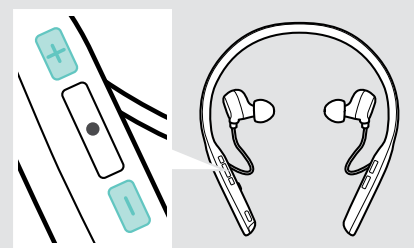



## Översikt över headsetets lysdioder

	•	• Headsetet är anslutet • Headsetet är avstängt • Headsetet är fulladdat
	3x 	• Headsetet slås på • Parkopplingslistan rensas
	2x 	• Bluetooth-enhet hittades • Bluetooth återansluter
	   	Headsetet i parkopplingsläge: sök efter mobil enhet/dongel
	3x 	Headsetet stängs av
	2x 	Headsetet fränkopplat från mobil enhet/dongel
	 •  •  •	Inkommande samtal
		Batterinivå mellan 60 och 99 procent
		Batterieffekt mellan 20 och 59 procent
	 •  •	• Ingen Bluetooth-enhet hittades • Uppladdningsbart batteri är svagt

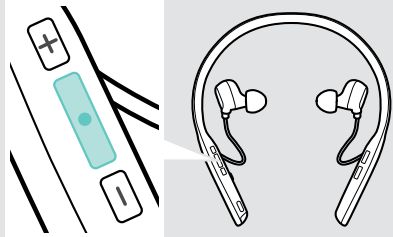



\*När headsetet är korrekt anslutet släcks lysdioden.



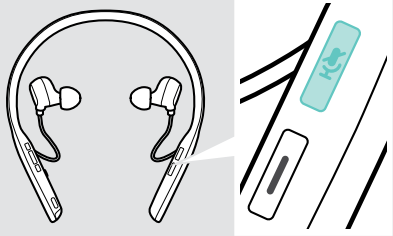

## Översikt över headsetets knappar

Strömbrytare och ANC-knapp	Tryck	Funktion	Sida
		Slår på/stänger av headsetet	12
		Aktiverar/stänger av ANC	14
		Parkopplar headsetet med en Bluetooth-enhet	8
		Rensar parkopplingslista (parkopplingsläge): ▷ Tryck på strömbrytaren och Hook-knappen	27
		Avbryter parkoppling (parkopplingsläge)	8
Volymknapp	Tryck	Funktion	Sida
		 Ökar volymen (tryck eller tryck och håll ned)	13
		 Minskar volymen (tryck eller tryck och håll ned)	
		 Stänger av nackbandets vibration (inkommande samtal)	15

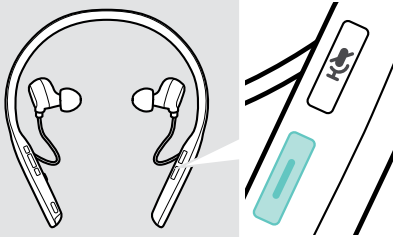

Smart-knapp	Tryck	Funktion	Sida
		Startar/pausar ljuduppspelning	19
		Hoppar till nästa spår	
		+ håll: Snabbspolar spåret*	
		Hoppar till föregående spår	16
	+ håll: Spolar tillbaka spåret*		
		Aktiverar röstassistent	

\*Dessa funktioner stöds inte av alla anslutna Bluetooth-enheter.

Mute-knapp	Tryck	Funktion	Sida
		Stänger av/slår på mikrofonen	13
		Kontrollerar återstående batterieffekt	21
		Aktiverar/inaktiverar röstmeddelanden	23

Hook-knapp	Tryck	Funktion	Sida
		Påbörjar ett samtal	15
		Accepterar/avslutar ett samtal	15
		2 samtal: Besvarar inkommande och avslutar pågående samtal	17
		2 samtal: Avslutar pågående och fortsätter pausat samtal	17
		Pausar ett pågående samtal (paus)/fortsätter samtal	15
		Återuppringer det senaste numret	16
		2 samtal: Besvarar inkommande samtal och pausar pågående samtal	16
		2 samtal: Växlar mellan två samtal	17
		Avvisar ett samtal	15
		Rensar parkopplingslista (parkopplingsläge): ▷ Strömbrytaren och Hook-knappen	27

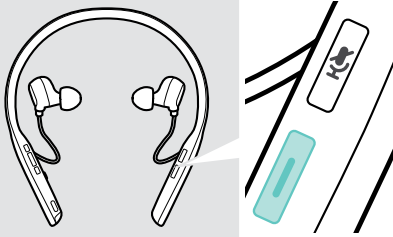
### ADAPT 460T ytterligare funktioner

Microsoft Teams-knapp	Tryck	Funktion	Sida
		Anropar Microsoft Teams	18
		Aktiverar Cortana	18

## Översikt över dongeln

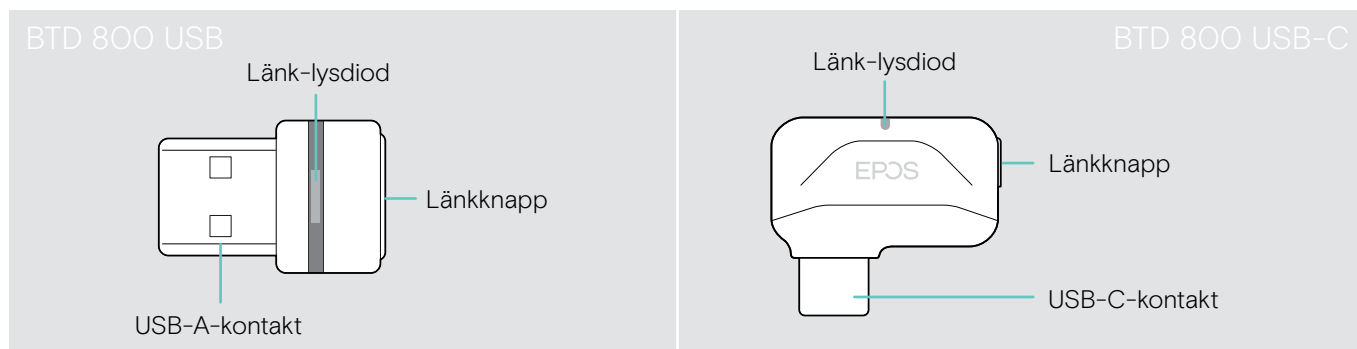

## Översikt över dongelns lysdioder

		Dongel i parkopplingsläge: söker efter headset
	3x	Parkopplingen lyckades
	3x	Parkopplingen misslyckades
		Dongeln försöker ansluta till en Bluetooth-enhet
		Dongel och Bluetooth-enhet anslutna
		Inkommande samtal
		<ul style="list-style-type: none"> <li>Utgående/pågående samtal</li> <li>Ljuduppspelning</li> </ul>
		Ansluten till Teams
		<ul style="list-style-type: none"> <li>Teams-meddelande</li> <li>Ansluta till Teams eller anropa Cortana</li> </ul>
		Mikrofonen till den anslutna Bluetooth-enheten är avstängd

## Översikt över dongelknappen

Länknapp	Tryck	Funktion	Sida
		Parkopplar dongeln med headsetet	8
		Återkopplar headsetet	22
		Kopplar bort headsetet	22

## Översikt över ikonerna

	Tryck på knappen		Anteckningar: Bra att veta
	Tryck på knappen två gånger		Lysdiodsindikeringar
	Tryck och håll in knappen		Ett röstmeddelande hörs



# Kom igång

## Parkoppla headsetet med Bluetooth®-enheter



### VARNING

#### Risk för funktionsfel!

Radiovågorna från mobila enheter kan försämra funktionen på känsliga och oskyddade enheter.

► Använd endast Bluetooth där det är tillåtet.

Headsetet är kompatibelt med Bluetooth 5.0-standarden. Bluetooth-enheter måste stödja "Hands Free Profile" (HFP), "Headset Profile" (HSP), "Audio Video Remote Control Profile" eller "Advanced Audio Distribution Profile" (A2DP).

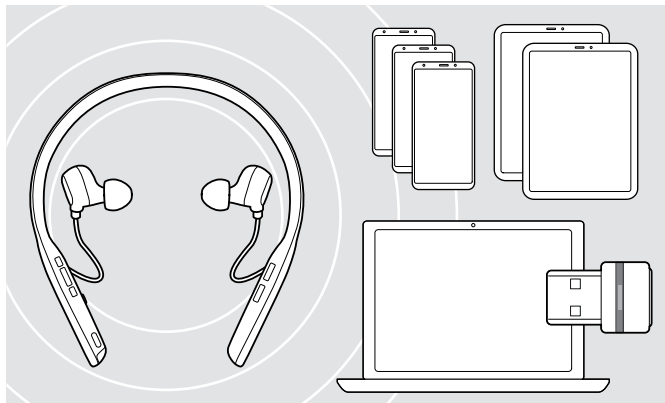

Om du vill överföra data via Bluetooth måste du först parkoppla headsetet till en trådlös enhet. Den levererade dongeln är redan parkopplad med headsetet.

Headsetet kan spara upp till åtta parkopplade Bluetooth-enheter. Om du parkopplar en nionde enhet kommer enheten med den äldsta aktiviteten i parkopplingslistan att bytas ut. Om du vill återställa anslutningen till denna enhet måste du parkoppla den igen.

Headsetet kan anslutas till två av de parkopplade enheterna samtidigt. Du kan bara ansluta ytterligare en enhet genom att koppla bort en av de redan anslutna enheterna.

### Anslut headsetet via dongeln

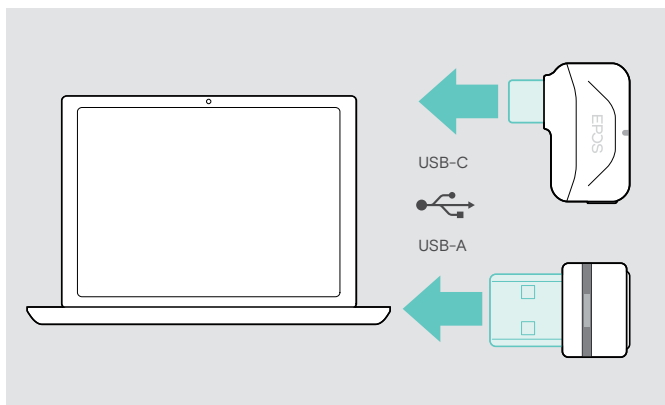

Om du vill ansluta headsetet trådlöst till en dator använder du BTD 800 USB- eller BTD 800 USB-C-dongeln.

Dongeln och headsetet är redan parkopplade.

► Sätt på headsetet (se sidan 12).

► Anslut dongeln till datorns USB-port.

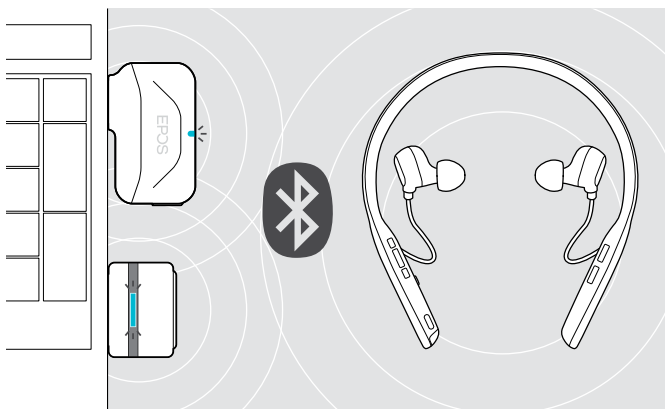

Dongel-lampan blinkar blått under sökning och växlar till nedtonat blå när den lyckats ansluta till headsetet.



Om Microsoft Teams anropas: Dongeln ansluter automatiskt till Teams och lyser lila istället för blått.



Dongeln visar Teams-meddelanden (se sidan 18).



Om du vill parkoppla headsetet och dongeln manuellt aktiverar du parkopplingsläget på båda:

► Tryck och håll in headsetets strömbrytare och dongelknappen tills lysdioderna växelvis blinkar blått och rött. När dongeln och headsetet är anslutna lyser dongeln upp i nedtonat blått.

## Parkoppla headsetet med en mobil enhet via Bluetooth

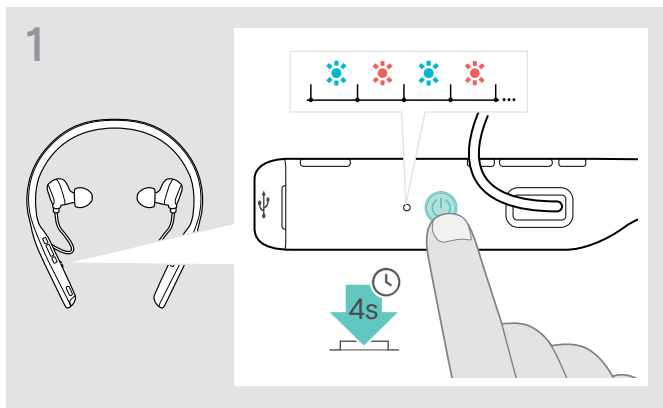

- ▷ Tryck och håll in strömbrytaren tills lysdioden blinkar blått och rött. Headsetet är i parkopplingsläge.

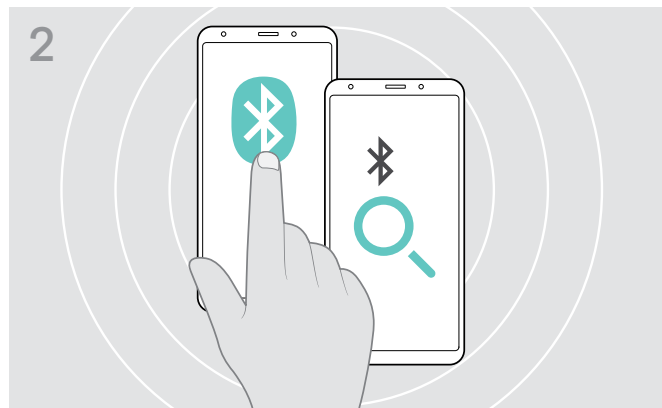

- ▷ Aktivera Bluetooth på din mobila enhet och börja söka efter Bluetooth-enheter – se din mobila enhets bruksanvisning.



- ▷ Välj "EPOS ADAPT 460" eller "EPOS ADAPT 460T" för att upprätta en Bluetooth-anslutning till headsetet.

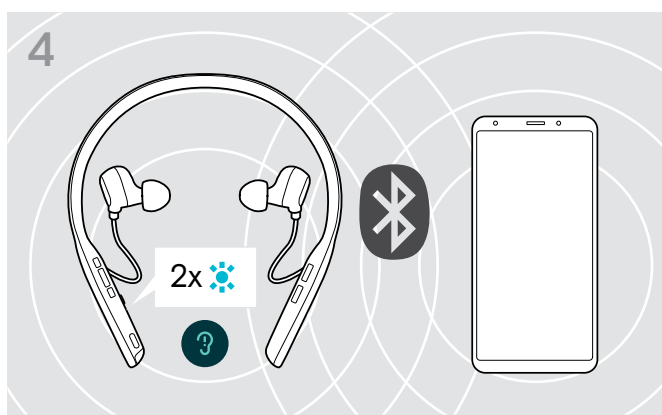

- En lysdiod blinkar 2 gånger blått så snart headsetet hittar en enhet att ansluta till. Lysdioden stängs av.



Avbryt parkoppling:

- ▷ Tryck på strömbrytaren.

## Installera programvaran EPOS Connect

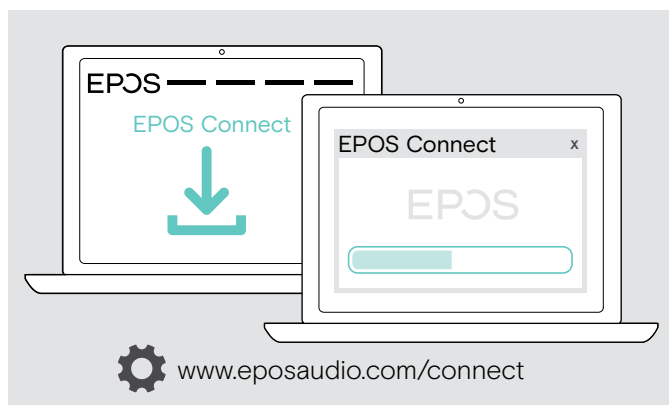

Den kostnadsfria programvaran **EPOS Connect** gör att du kan konfigurera och uppdatera headsetet och erbjuder ytterligare inställningar.

- ▶ Hämta programvaran på [www.eposaudio.com/connect](http://www.eposaudio.com/connect).
- ▶ Installera programmet.  
Du behöver ha administratörsrättigheter på din dator.  
Kontakta din IT-avdelning om du behöver hjälp.

Så här ringer du via datorn:

- ▶ Installera en softphone (VoIP-programvara), eller be din admin-avdelning om hjälp.

## Ändra ljudinställningar för headsetet – Microsoft® Windows

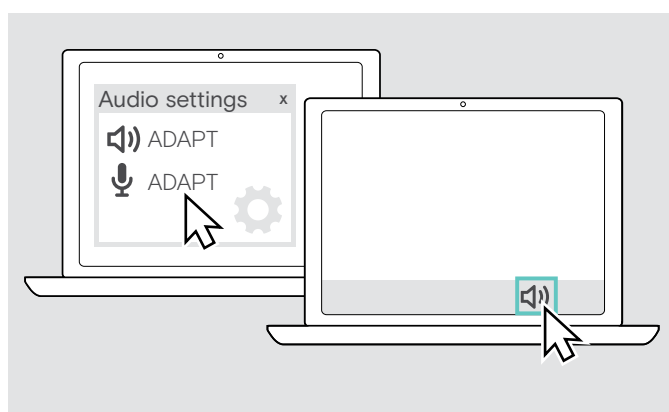

Windows ändrar vanligtvis ljudinställningarna automatiskt om du ansluter ett nytt headset.

Om headsetet är anslutet men du inte hör något ljud:

- ▶ Högerklicka på ljudikonen.
- ▶ Under output väljer du ADAPT 460 som högtalare.
- ▶ Under input väljer du ADAPT 460 som mikrofon.

## Använd headsetet



### VARNING

**Risk för skador i hörselgången eller hörselskador!**

Att lyssna på hög volym under långa perioder kan leda till permanent hörselnedsättning.

- ▷ Sänk volymen innan du tar på dig headsetet. Utsätt inte dig själv för höga ljudnivåer under långa perioder.
- ▷ Sätt aldrig i öronsnäckorna utan öronkuddar.

## Välja/byta ut öronkuddarna

Ljudkvaliteten och bärkomforten beror på om öronkuddarna passar och har rätt storlek.

- ▷ Välj mellan XS, S, M eller L och se till så att öronsnäckorna sitter bekvämt och säkert i öronen. Kontrollera vänster och höger öra separat eftersom de flesta har olika stora öron.

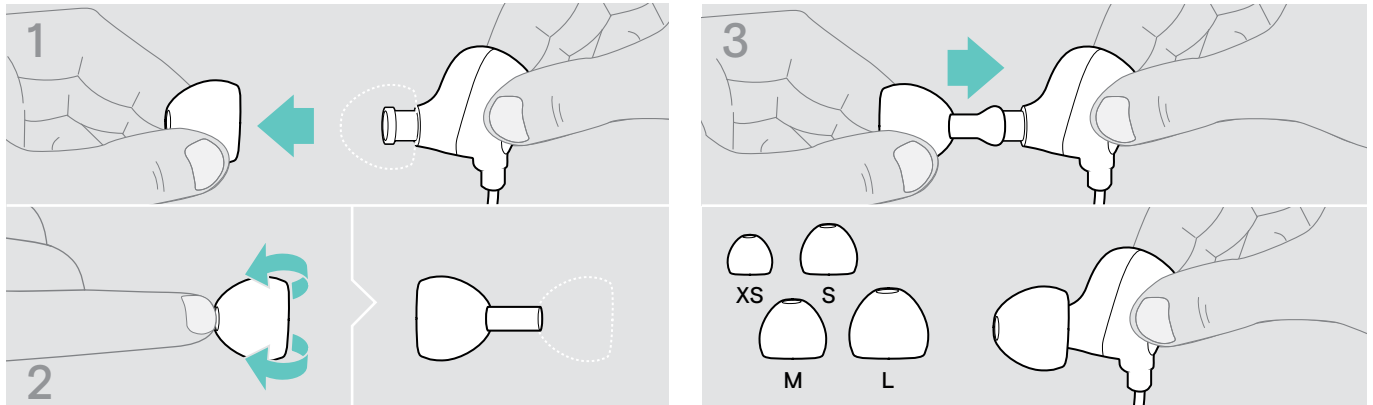

- ▷ Ta försiktigt bort öronkudden.
- ▷ Vänd på den.

- ▷ Sätt på rätt öronkudde på öronsnäckan och vänd den.

## Sätta i/ta ur öronsnäckorna

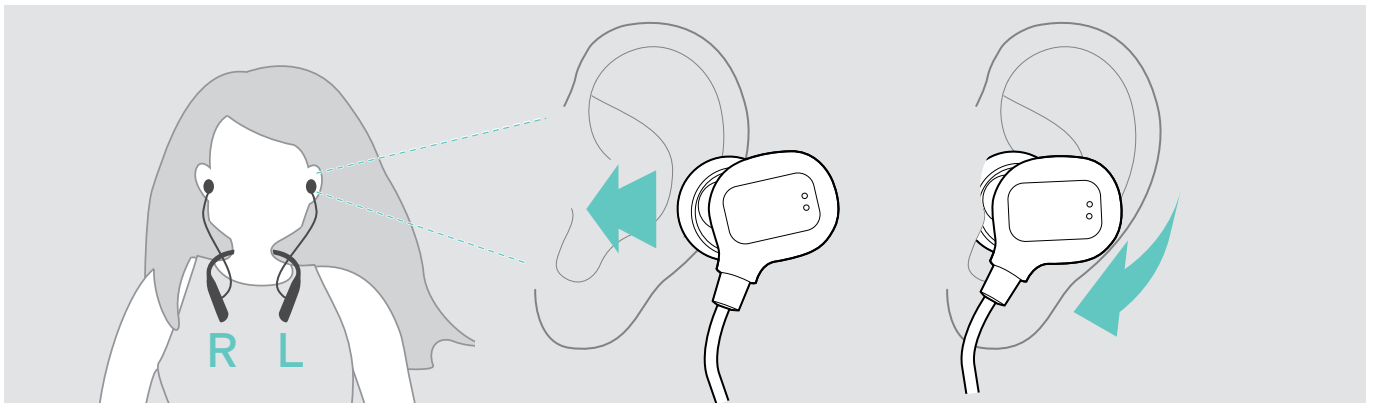

- ▷ Sätt in öronsnäckorna i öronen.
- ▷ Roter dem så att de sitter bekvämt.

Efter användning:

- ▷ Ta alltid ut öronsnäckorna ur öronen långsamt och försiktigt.

## Sätt på headsetet och anslut det

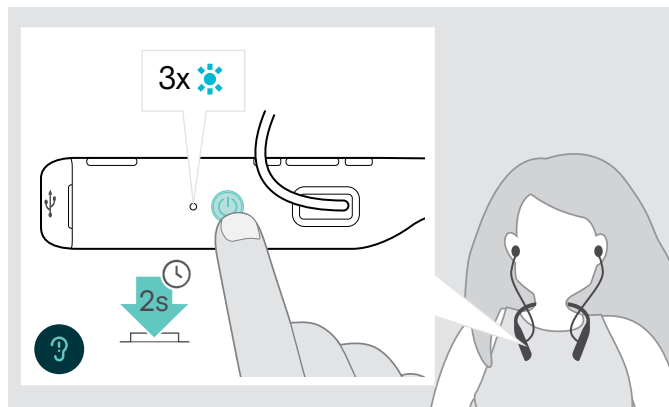

- Tryck på strömbrytaren i 2 sekunder. Headsetet slås på. Headsetets lysdiod blinkar blått ett kort ögonblick. Headsetet försöker automatiskt att ansluta till tillgängliga parkopplade Bluetooth-enheter.

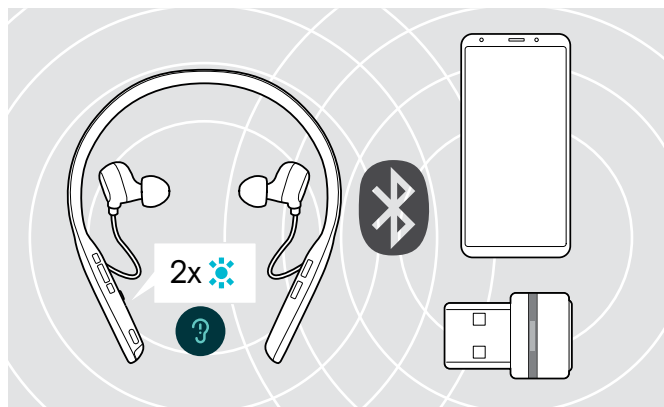

En lysdiod blinkar 2 gånger blått så snart headsetet hittar en enhet att ansluta till. Lysdioden stängs av.

Om lysdioden blinkar rött har ingen parkopplad enhet hittats.

## Stäng av headsetet

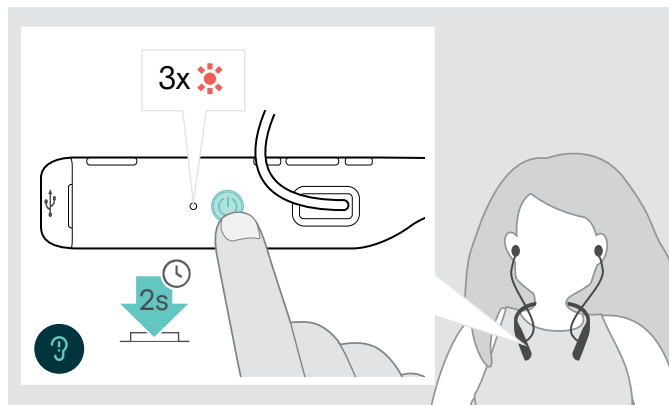

- Tryck på strömbrytaren i 2 sekunder. Headsetet stängs av och vibrerar två gånger. Lysdioden blinkar rött tre gånger och stängs sedan av. Alla volyminställningar sparas automatiskt när headsetet stängs av.
- Ladda headsetet (se sidan 20).  
**ELLER**
- Förvara headsetet (se sidan 21).

## Justera volymen

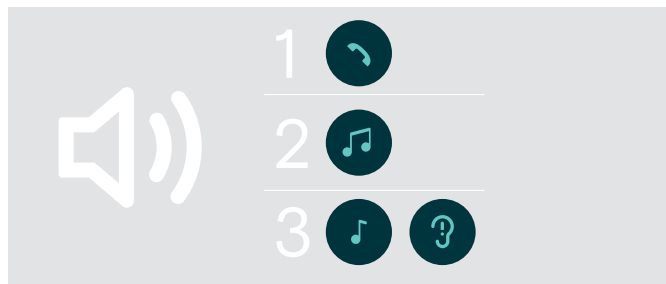

Du kan justera tre oberoende volyminställningar för headsetet:

1. Samtalsvolym: under ett pågående samtal
2. Ljudvolym: under strömning av ljud
3. Volym för rington, ljudsignaler och röstmeddelanden: i viloläget – inget pågående samtal eller ljuduppspelning

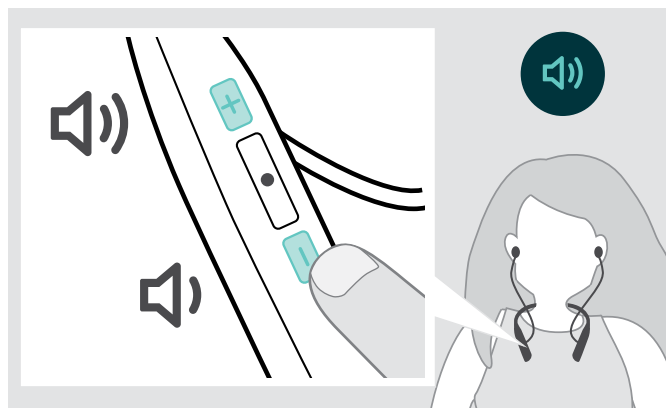

- ▷ Tryck på volymknappen för att höja eller sänka volymen. Du hör ett pip eller ett dubbelpip för maximal eller minimal volym.

Alternativt kan du justera volymen på den anslutna enheten.

## Ställ in headsetets mikrofonvolym för softphone-program

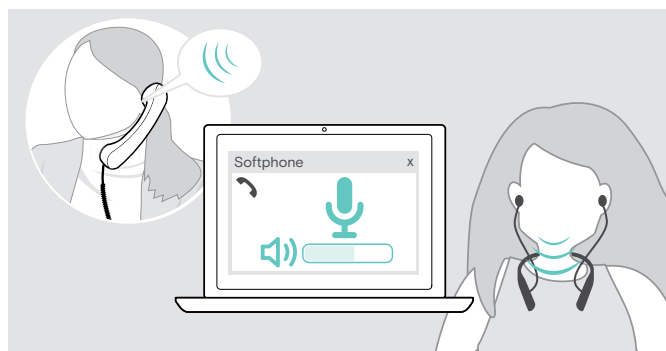

- ▷ Ring ett samtal på den anslutna enheten till någon som kan hjälpa dig att hitta rätt volyminställning för mikrofonen.
- ▷ Ändra mikrofonvolymen i din softphone-app och/eller i datorns ljudprogram.

## Stäng av mikrofonen

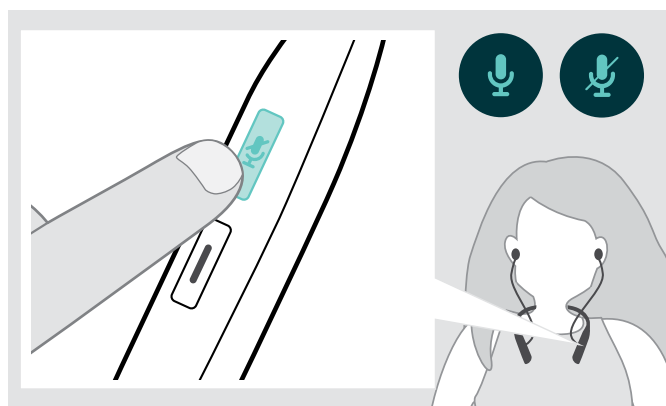

- ▷ Tryck på Ljud av för att

---

🎵 stänga av ljudet eller

---

🎵 slå på mikrofonen.

---

## Använd aktiv brusreducering (ANC)

Headsetet dämpar omgivningsljud med hjälp av aktiv brusreduceringsteknik (ANC). Speciella mikrofoner optimerar tal och minskar bakgrundsljud.

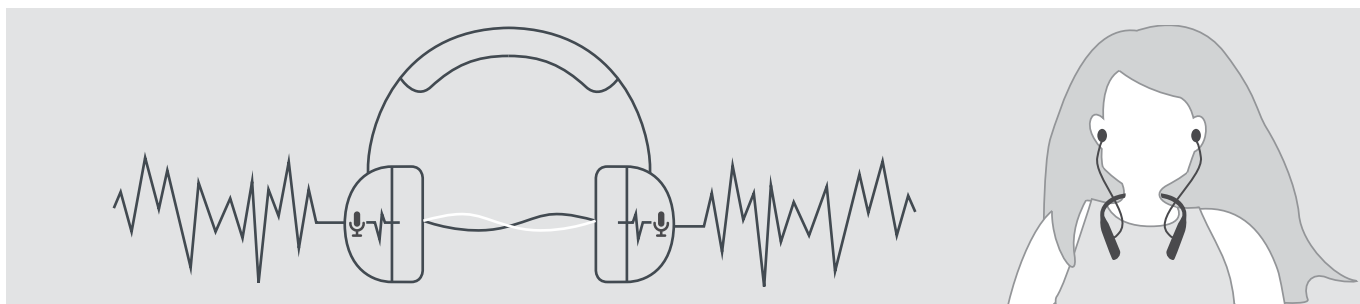

Om du befinner dig i en bullrig miljö men vill ha ett eget tyst utrymme kan du använda själva headsetet bortkopplat från alla enheter, och helt enkelt dra nytta av ANC. Du kan aktivera ANC om batteriet är tillräckligt laddat och om headsetet är påslaget.

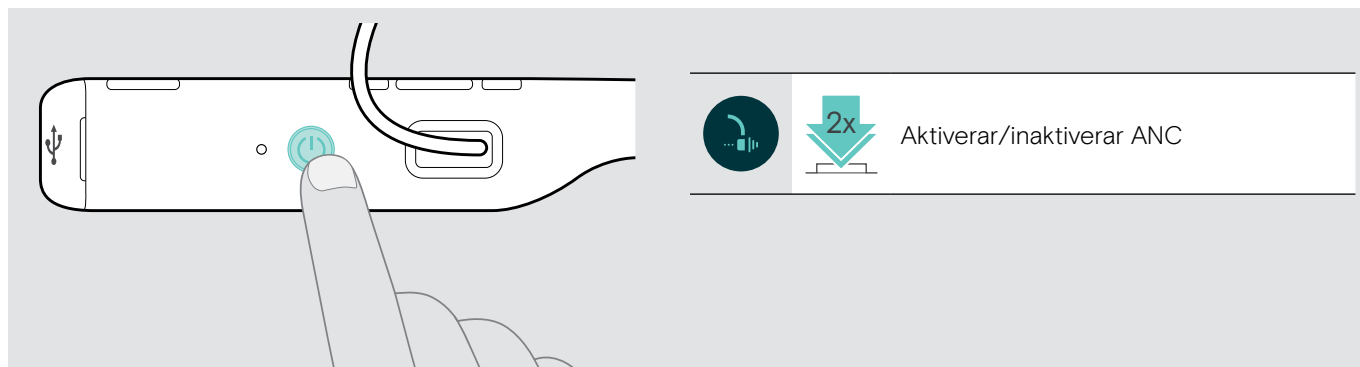

## Utgående samtal med headsetet

Följande funktioner beror på den anslutna enheten.

### Utgående samtal

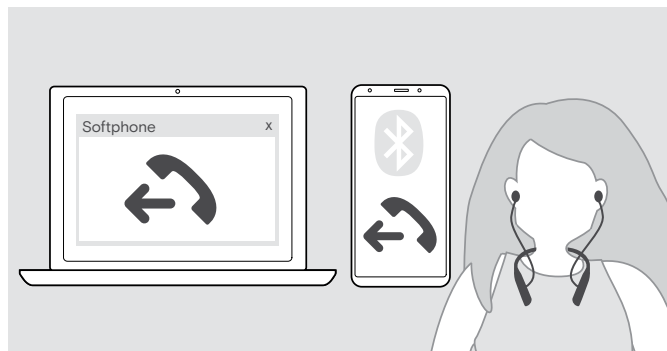

- ▷ Starta ditt samtal på din anslutna enhet.  
**ELLER**
- ▷ Tryck på Hook-knappen för att ringa ett samtal via din softphone.

Om ditt samtal inte automatiskt överförs till headsetet:





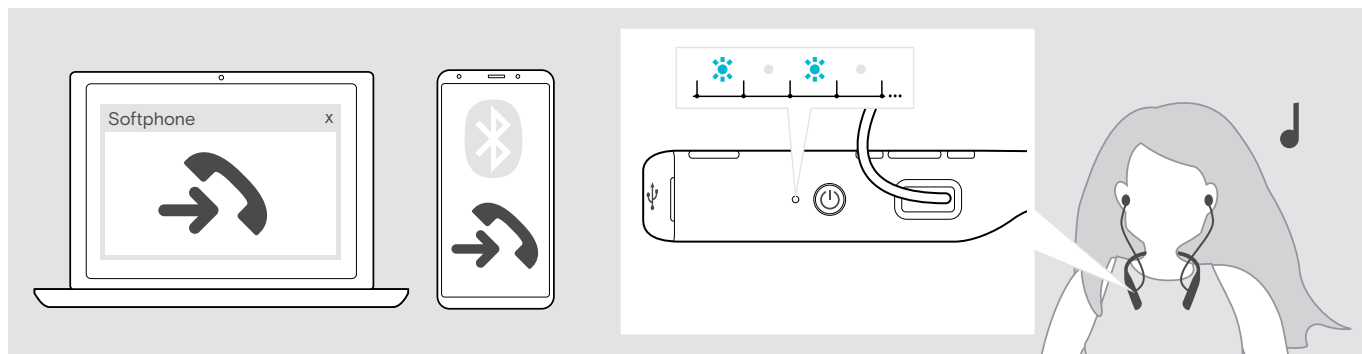

- ▷ Sök efter den här funktionen i bruksanvisningen för den anslutna enheten.

### Ta emot/avvisa/avsluta ett samtal

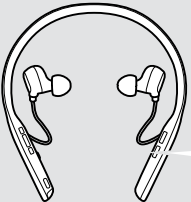





När du får ett samtal hörs en ringsignal, lysdioden blinkar blått och nackbandet vibrerar. Du kan stoppa vibrationerna genom att trycka på volymknappen.

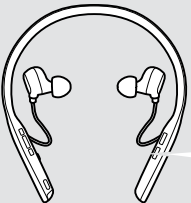

#### Ta emot/pausa ett samtal

				Ta emot ett samtal
				Pausa ett pågående samtal (pausa)

#### Avvisa/avsluta ett samtal





				Avvisar ett samtal
				Avslutar ett samtal

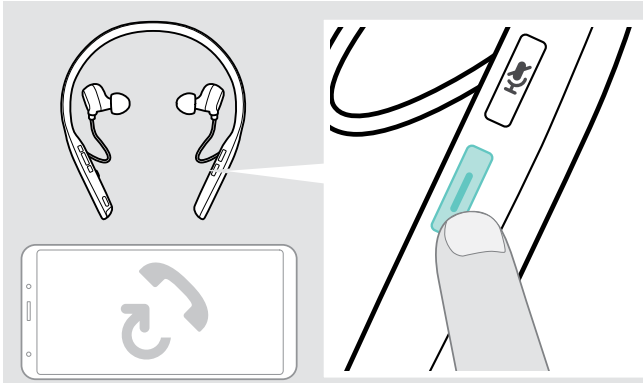

## Ring upp igen



The diagram illustrates the process of redialing a missed call. On the left, a headset is shown above a smartphone displaying a redial icon. On the right, a close-up shows a finger pressing a button on the headset's control strip.



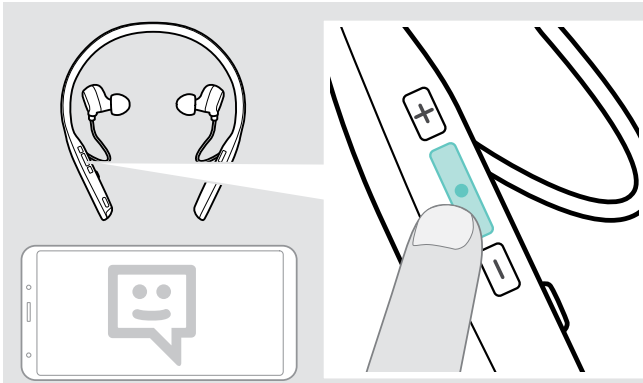

		Återuppringer det senaste numret
		Avbryter återuppringning

## Använda röstassistent/röstuppringning

Den senast anslutna Bluetooth-enheten kommer användas för röstassistent och röstuppringning.  
För Microsoft Cortana: se sida 18.



The diagram illustrates the process of activating the voice assistant. On the left, a headset is shown above a smartphone displaying a voice assistant icon. On the right, a close-up shows a finger pressing a button on the headset's control strip.

		Aktivera röstassistent/röstuppringning
		Avsluta röstassistent/röstuppringning

## Hantera flera samtal

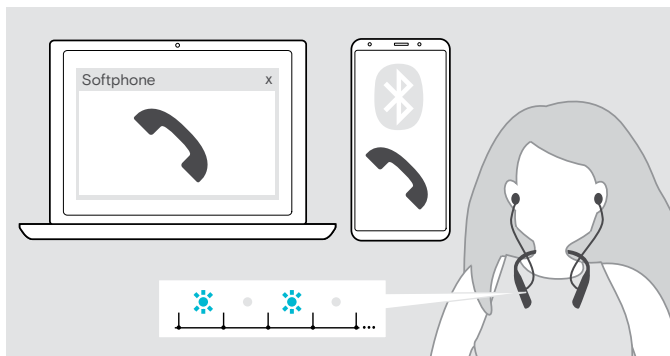

Du kan använda headsetet med upp till två anslutna Bluetooth-enheter.

Två samtal kan hanteras samtidigt.

Om du får ett samtal under ett pågående samtal, hörs en ton och nackbandet vibrerar.

### Ta emot/avvisa ett andra samtal

Pågående samtal		ett andra inkommande samtal	
			Tar emot inkommande samtal och pausar pågående samtal
			Acceptera inkommande samtal och avsluta pågående samtal
			Avvisar inkommande samtal och fortsätter pågående samtal

### Växla mellan samtal/avsluta pågående samtal

Pågående samtal	ett andra pausat samtal	
		Växla mellan pågående och pausat samtal
		Avslutar pågående samtal och aktiverar det pausade samtalet

## Använda headset och dongel med Microsoft® Teams/Cortana – endast ADAPT 460T

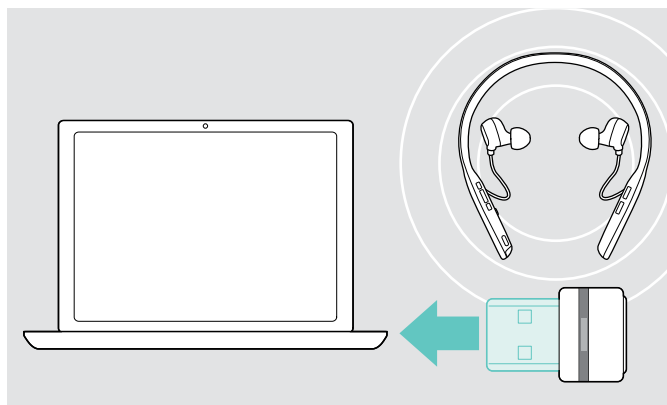

Så här använder du Microsoft Teams och Cortana med headsetet:

- ▶ Anslut dongeln till datorns USB-port – se sidan 8. Om Microsoft Teams redan körs växlar den blå lysdioden automatiskt till lila.

### Anropa Microsoft® Teams och kontrollera meddelanden

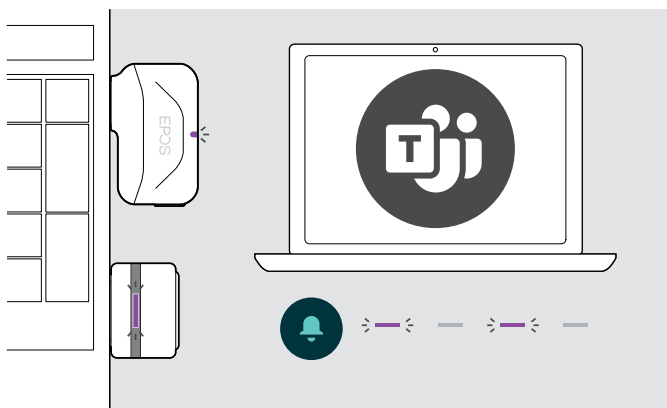

- ▶ Starta Microsoft Teams på datorn. Dongeln ansluter till Microsoft Teams och den blå lysdioden växlar till lila.



Lysdioden pulserar lila för att indikera:

- Meddelande om mötesanslutning
- Meddelande om röstmeddelande
- Meddelande om missat samtal

Så här kontrollerar du dessa meddelanden på skärmen:

- ▶ Tryck på Microsoft Teams-knappen.

### Aktivera och använd Microsoft® Cortana

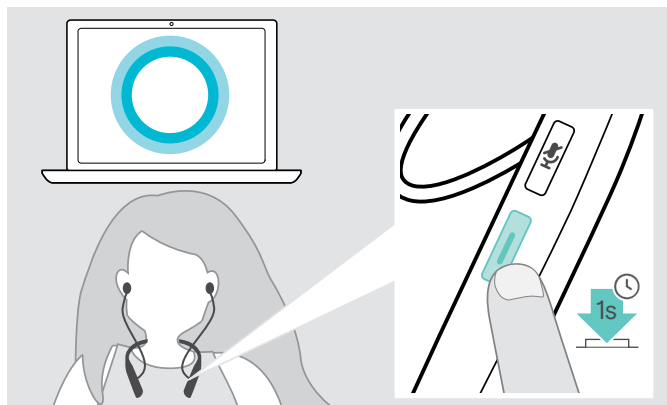

Med headsetet kan du aktivera och använda Cortana – Microsofts personliga digitala assistent med röstkommandoteknik.

- ▶ Tryck på Microsoft Teams-knappen. Dongel-lysdioden blinkar lila när Cortana aktiveras.



Lysdioden lyser lila.









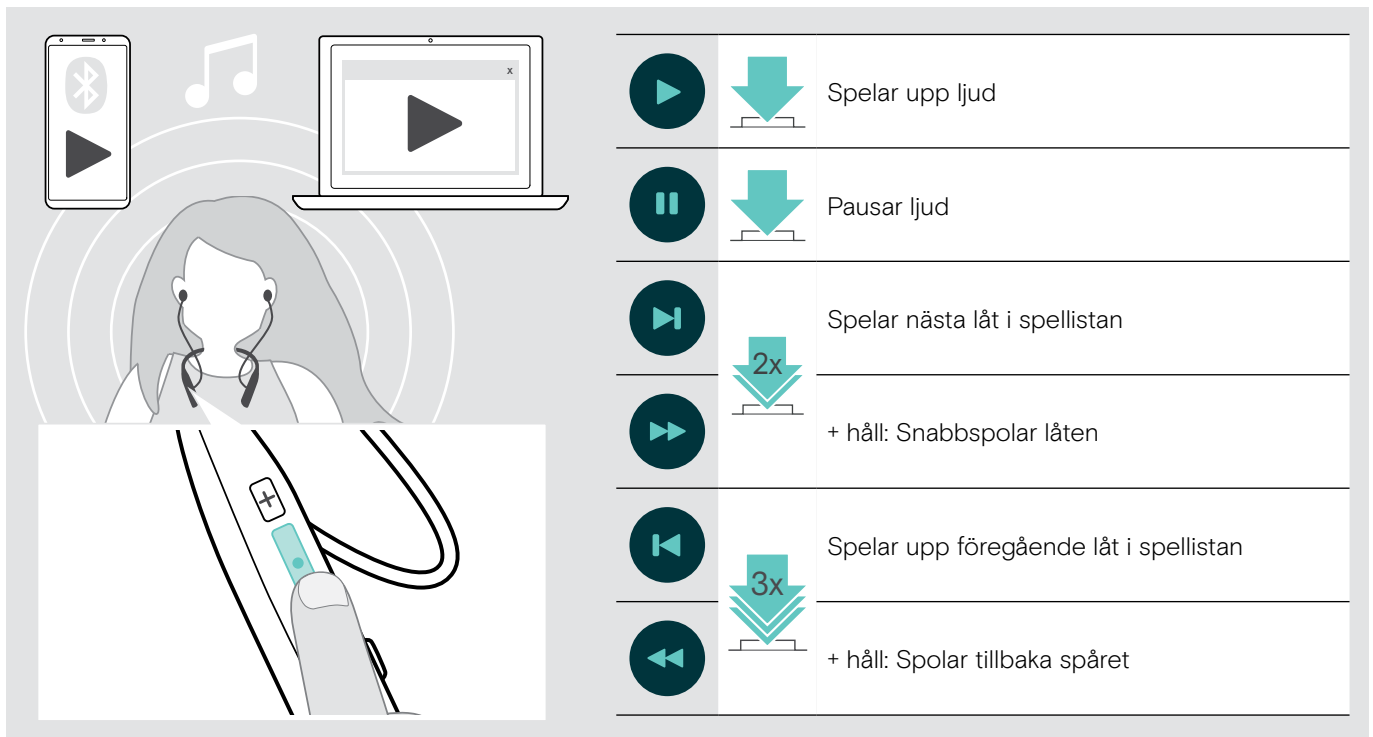



## Lyssna på ljuduppspelningar med headsetet

Du kan lyssna på ljuduppspelningar via en ansluten enhet. Följande funktioner beror på den anslutna enheten.

- ▶ Spela upp media på din anslutna enhet.  
Lysdioden på dongeln lyser blått.



		Spelar upp ljud
		Pausar ljud
		Spelar nästa låt i spellistan
		+ håll: Snabbspolar låten
		Spelar upp föregående låt i spellistan
		+ håll: Spolar tillbaka spåret



När du tar emot ett samtal pausas musiken och startar om när samtalet avslutas (om den anslutna enheten stöder den funktionen).

# Övriga funktioner

## Laddning av headsetets batteri

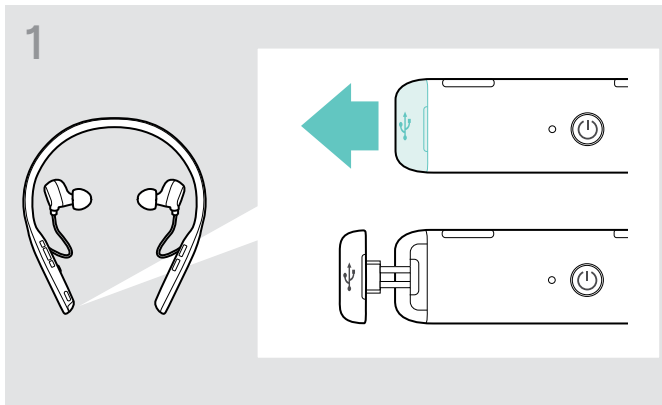

▷ Öppna fodralet försiktigt.

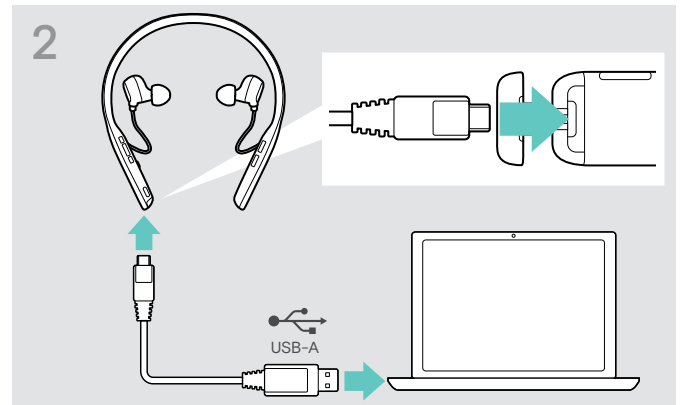

▷ Anslut den medföljande USB-kabeln till USB-uttaget på headsetet och USB-uttaget på datorn.

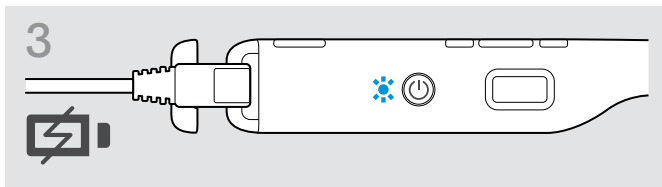

Batteriet laddas. Lysdioderna tänds beroende på headsetets batteristatus och släcks när batteriet är fulladdat.

Lysdiod	Batteristatus
●	100 % - batteriet fulladdat
●●●	mer än 60 %
●●●●	mer än 20 %
●●●●●	mindre än 20 %



När batteriet är urladdat stängs headsetet av automatiskt.

## Avsluta laddning

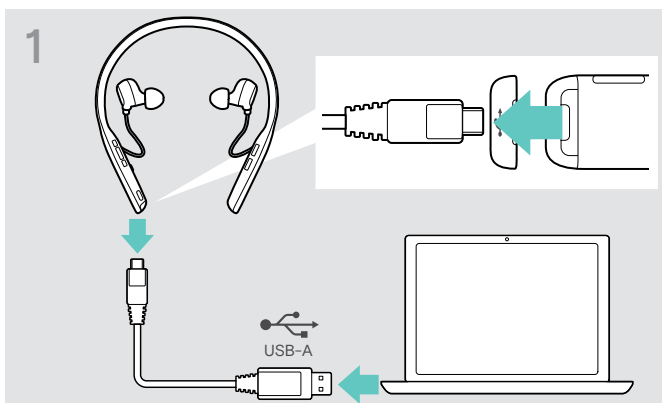

▷ Koppla bort USB-kabeln från headsetet.

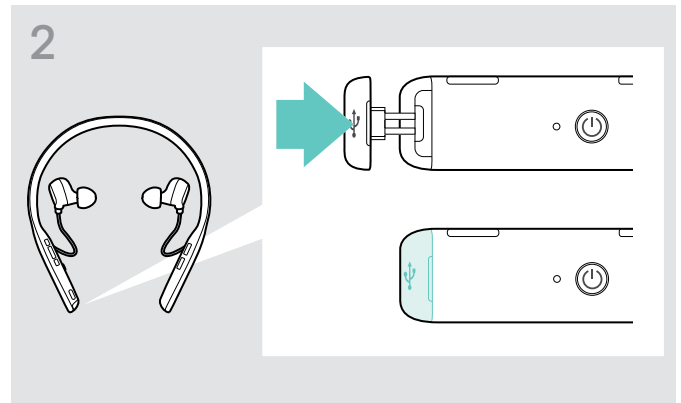

▷ Stäng fodralet.

## Kontrollera återstående batterieffekt

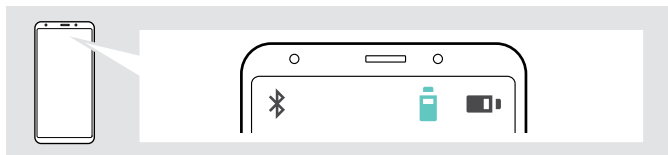

Vissa mobila enheter indikerar headsetets batteristatus.

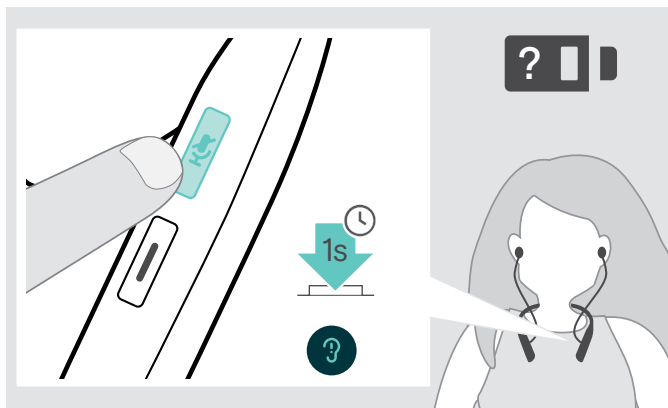

Du kan kontrollera batteriets återstående effekt när som helst - utom under pågående samtal:

- ▶ Tryck på mute-knappen.  
Lysdioden blinkar inom kort och ett röstmeddelande hörs.



När batteriets effekt sjunker under 20 % blinkar lysdioden rött och "Recharge headset" (Ladda headsetet) meddelas flera gånger.

Lysdiod	Återstående batterieffekt
	mer än 60 %
	mer än 20 %
	mindre än 20 % - automatiskt röstmeddelande

## Förvaring och transport av headsetet och dongeln

Så här undviker du hack eller repor på headsetet:

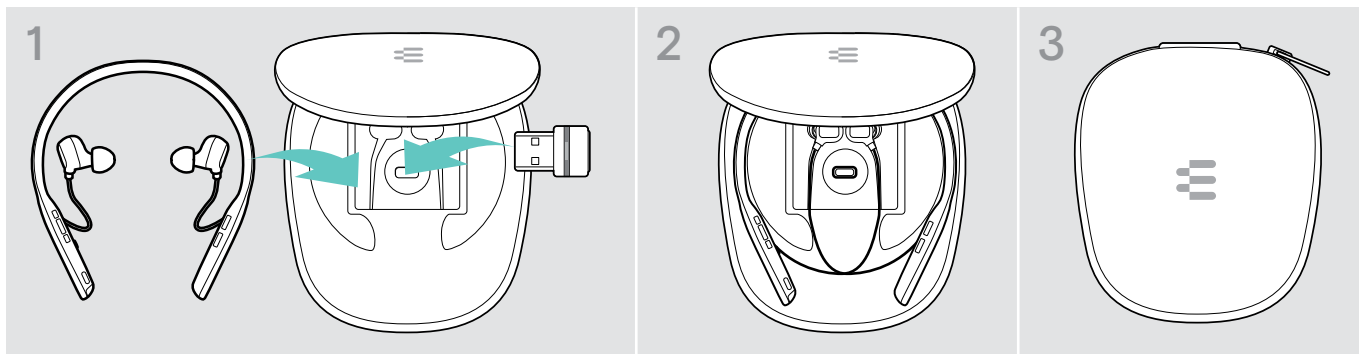

- ▶ Förvara headsetet i fodralet när det inte används eller när du bär omkring det.
- ▶ Förvara det på en ren och torr plats.

Om du inte använder headsetet under längre perioder:

- ▶ Ladda det inbyggda uppladdningsbara batteriet var 3:e månad i ca 1 timme.

## Om du lämnar Bluetooth-räckvidden

Räckvidden mellan headset och Bluetooth-enhet är beroende av enheten. Överföringsräckvidden beror till stor del på miljöförhållanden som väggjocklek, väggkomposition etc. Med en fri sikt är överföringsräckvidden för de flesta Bluetooth-enheter upp till 25 meter.

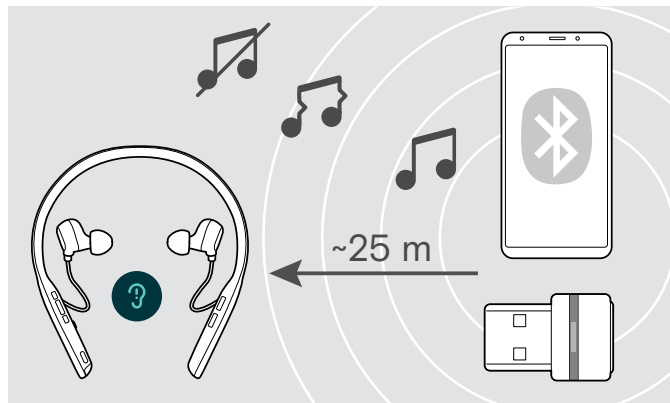

Om ljudkvaliteten försämras under ett samtal eller om länken avbryts helt:

- ▷ Gå in i Bluetooth-enhetens radioräckvidd igen.

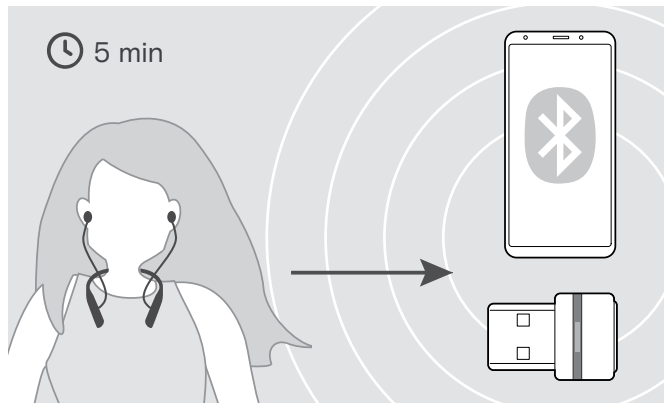

Om du går tillbaka in i Bluetooth-överföringsräckvidden inom 5 minuter återupprättas anslutningen.

Om du är mer än 5 minuter utanför Bluetooth-överföringsområdet bryter anslutningen helt och du måste manuellt återupprätta anslutningen:

- ▷ Tryck på Hook-knappen.

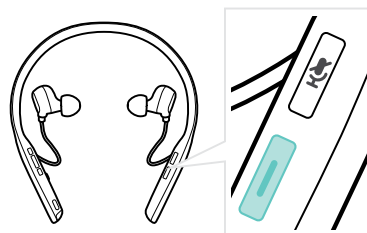

## Återkoppla/bortkoppla Bluetooth

### Återanslut Bluetooth

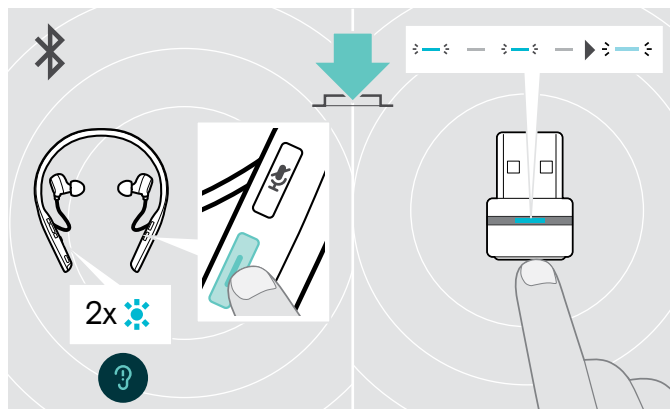

- ▷ Dubbeltryck på Hook-knappen eller dongelknappen. En lysdiod blinkar 2 gånger blått så snart headsetet hittar en enhet att ansluta till. Dongeln blinkar blått och lyser upp nedtonat blå.

### Koppla ur Bluetooth

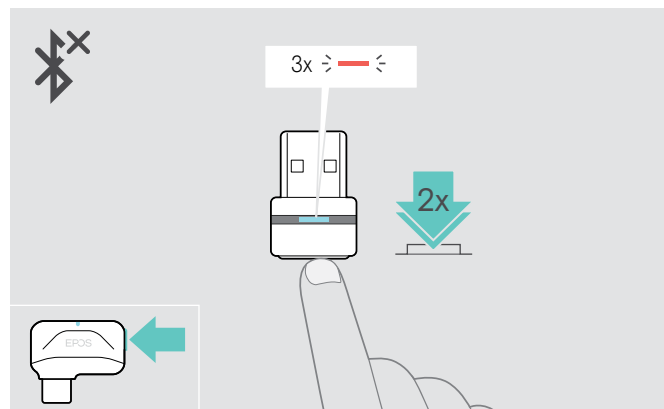

- ▷ Dubbeltryck på dongelknappen. Bluetooth kopplas bort. Lysdioden blinkar rött 3 gånger.

## Aktivera/inaktivera röstmeddelanden

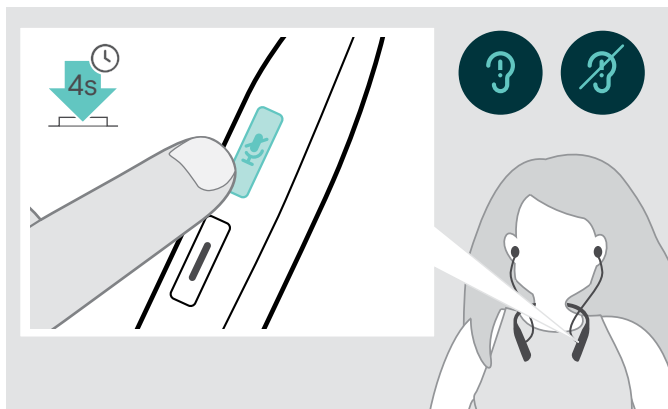

I viloläget (inget pågående samtal eller musikuppspelning):

- ▶ Tryck och håll in mute-knappen tills ett röstmeddelande hörs för AV och PÅ.

**i**

Om röstmeddelanden är avstängda hörs en ljudsignal istället.



## Underhåll produkterna och firmwareuppdateringar

### Rengöring av produkterna

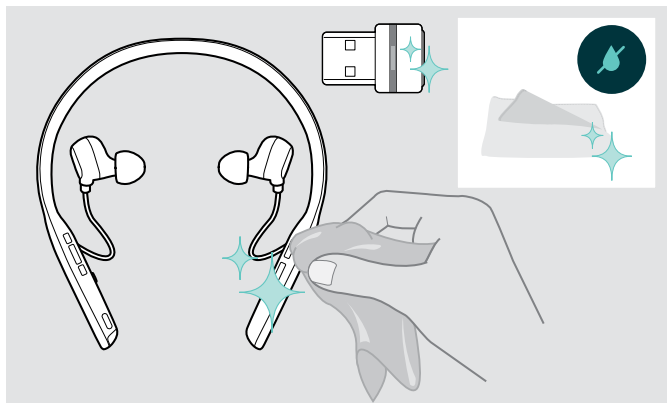

#### VARNING

##### Vätskor kan skada produktens elektronik!

Vätska som kommer in innanför enhetens hölje kan orsaka kortslutning och skada elektroniken.

- ▷ Förvara alla vätskor på säkert avstånd från produkten.
- ▷ Använd inga rengöringsmedel eller lösningsmedel.
- ▷ Använd bara en torr duk för att rengöra produkten.

### Byta ut öronkuddarna

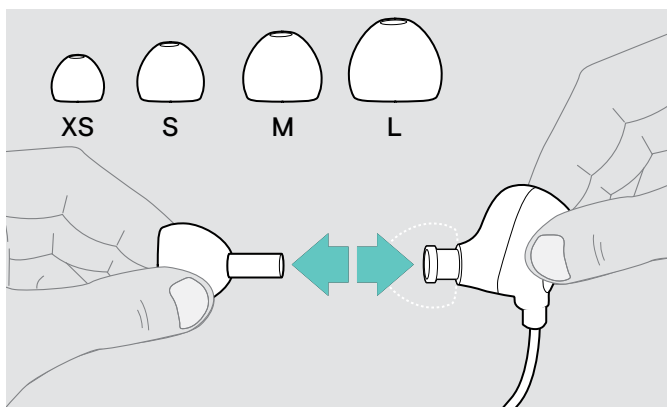

Av hygieniska skäl bör öronkuddarna bytas ut då och då. Utbyteskuddar kan beställas från din EPOS-partner.

- ▷ Följ stegen på sidan 11.

### Byt/ta ur headsetets laddningsbara batteri

Det laddningsbara batteriet får bara bytas eller tas ur av EPOS servicepersonal.

- ▷ Kontakta ditt EPOS-servicecenter om det laddningsbara batteriet behöver bytas ut. Besök [www.eposaudio.com](http://www.eposaudio.com) för att hitta EPOS servicepartner i ditt land.

När garantin har gått ut kan det laddningsbara batteriet bytas ut eller tas bort av vilket behörigt servicecenter som helst.

## Uppdatering av produkternas firmware

Så här uppdaterar du installerad firmware:

- ▶ Installera gratisprogrammet [EPOS Connect](#) (se sidan 10).

### Uppdatering av headsetets firmware

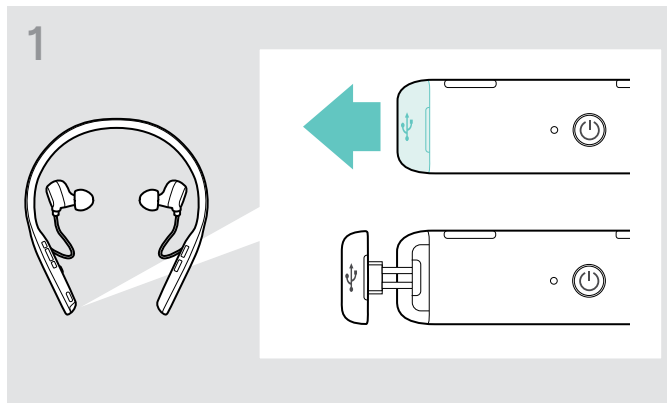

- ▶ Dra försiktigt i fodralet till USB-kontakten.

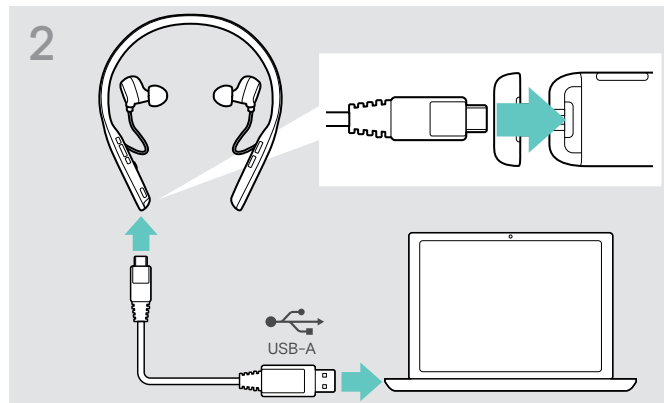

- ▶ Anslut USB-kabeln till headsetet och datorn. Lysdioden tänds.
- ▶ Starta [EPOS Connect](#). Om det finns ny inbyggd firmware guidar programmet dig genom uppdateringsprocessen.

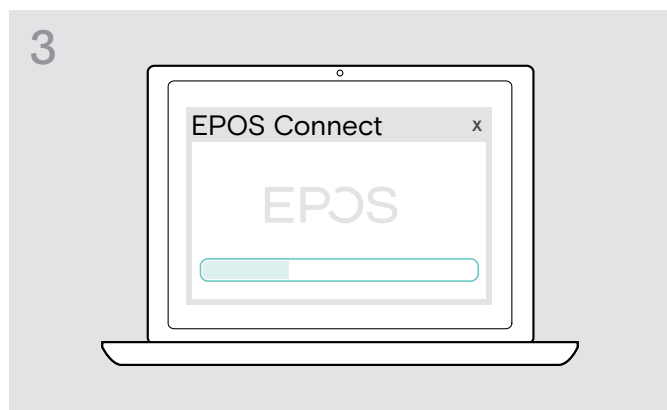

### Uppdatering av dongelns firmware

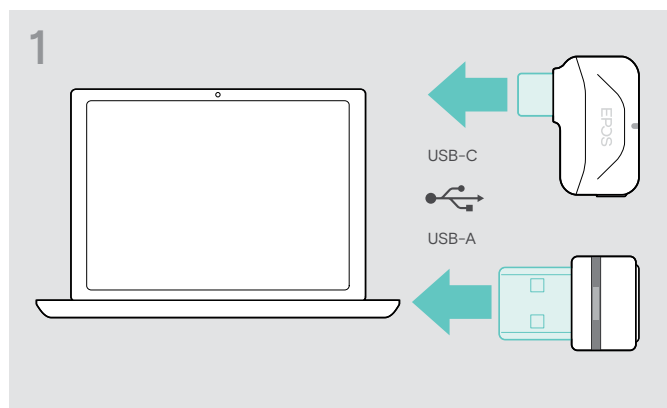

- ▶ Anslut dongeln till datorns USB-port. Lysdioden tänds.

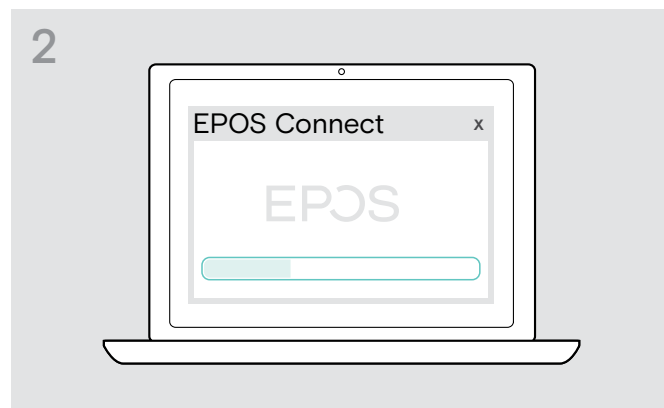

- ▶ Starta [EPOS Connect](#). Om det finns ny inbyggd firmware guidar programmet dig genom uppdateringsprocessen.

## Om problem uppstår...

Problem	Möjlig orsak	Lösning	Sida
Headsetet kan inte sättas på	Uppladdningsbart batteri är tomt	▷ Ladda headsetets batteri.	20
Aktiv brusreducering (ANC) kan inte sättas på	Uppladdningsbart batteri är tomt	▷ Ladda headsetets batteri.	20
	Headsetet är avstängt	▷ Sätt på headsetet. ▷ Dubbeltryck på strömbrytaren.	12
Ingen ljudsignal eller avbrott	Headsetet parkopplar inte med en Bluetooth-enhet	▷ Parkoppla headsetet.	8
	Volymen för låg	▷ Höj volymen på headsetet.	13
		▷ Höj volymen på den anslutna enheten.	-
	Headsetet är avstängt	▷ Sätt på headsetet.	12
Dator: Headsetet är inte valt som ljudenhet	▷ Ändra ljudinställningarna på din dator.	10	
Headsetet kan inte anslutas via Bluetooth	Headsetet inte parkopplat	▷ Parkoppla headsetet med en Bluetooth-enhet (max. 20 cm avstånd under parkopplingen).	8
		▷ Kontrollera om din Bluetooth-enhet stöder HF- eller HS-profilen.	-
	Bluetooth avstängt på mobil enhet	▷ Sätt på Bluetooth.	-
	Dongeln inte ansluten	▷ Anslut dongeln till datorns USB-port.	8
Microsoft Teams fungerar inte: Lysdioden lyser blått istället för lila	Dongeln eller Microsoft Teams har störning	▷ Dra ur och sätt i dongeln igen.	-
		▷ Starta om Teams på din enhet.	-
Pip hörs istället för röstmeddelanden	Röstmeddelanden inaktiverade	▷ Aktivera röstmeddelanden.	23
Headsetet eller dongeln reagerar inte på knapptryckningar	Program- eller maskinvaruproblem	▷ Stäng av headsetet och sätt på det igen.	12
		▷ Dra ur och sätt i dongeln igen.	8
		▷ Rensa headsetets parkopplingslista.	27
		▷ Rensa dongelns parkopplingslista.	27

Om ett problem uppstår som inte nämns i tabellen ovan eller om problemet inte kan lösas med de föreslagna lösningarna, kontakta din lokala EPOS-partner. Besök [www.eposaudio.com](http://www.eposaudio.com) för att hitta EPOS servicepartner i ditt land.

## Rensa headsetets parkopplingslista (återställ)

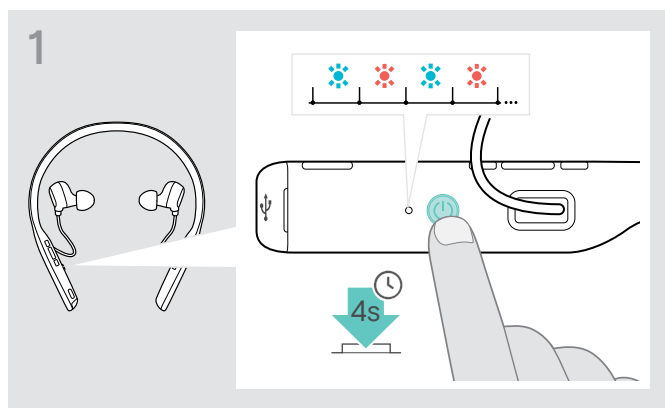

- ▷ Tryck och håll in strömbrytaren tills lysdioden blinkar blått och rött.

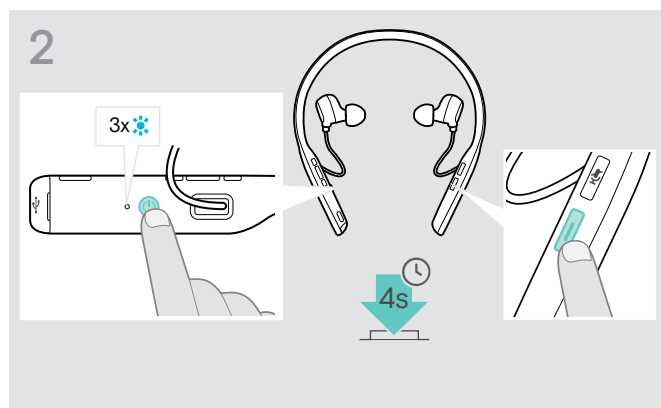

- ▷ Tryck på Hook-knappen och strömbrytaren samtidigt. Lysdioden blinkar blått 3 gånger. Parkopplingslistan rensas. Headsetet söker efter Bluetooth-enheter att parkoppla med – se sidan 8.

## Rensa dongelns parkopplingslista (återställ)

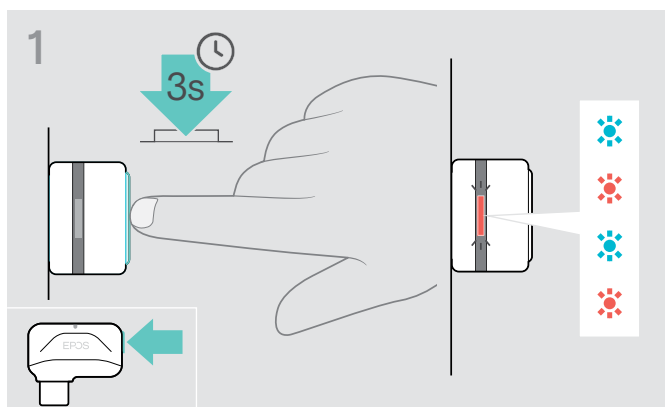

- ▷ Anslut dongeln till datorns USB-port.
- ▷ Tryck och håll in knappen tills lysdioden blinkar blått och rött.

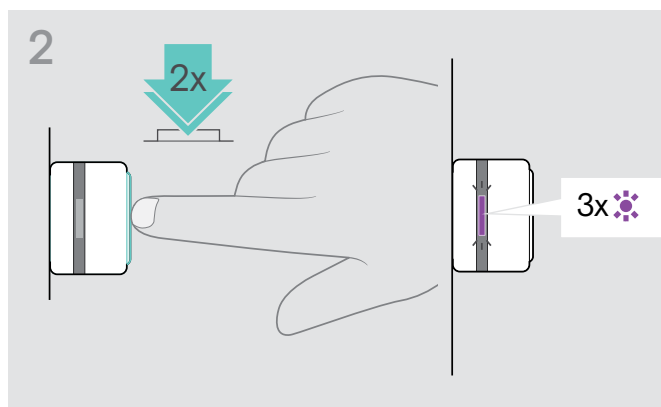

- ▷ Dubbeltryck på dongelknappen. Lysdioden blinkar lila tre gånger. Parkopplingslistan rensas. Dongeln söker efter Bluetooth-enheter att parkoppla med – se sidan 8.

## Specifikationer

### Headset – allmänt

Bärstil	In-ear-headset med nackband och enkel- eller dubbelsidig användning
Färg	Svart med silver
Mått (B x H x D)	171 x 159 x 17 mm
Vikt	50 g
Högtalarprincip	Dynamisk, sluten
Anslutningar	Flerpunktsanslutning till två aktivt parade Bluetooth®-enheter och åtta enheter i parlistan, Bluetooth 5.0
Kontakt	Micro-USB
Bluetooth-profiler som stöds	Hands-Free Profile (HFP), Headset Profile (HSP), Audio Video Remote Control Profile (AVRCP), Advanced Audio Distribution Profile (A2DP)
Codec som stöds	AptX™, SBC
Laddningsbart batteri (inbyggt)	Litumpolymer/3,7 V/730 mAh
Laddningstid	2 timmar
Standby-tid	216 timmar
Batteritid	Lyssningstid: upp till 15 timmar (ANC av)/14 timmar (ANC på) Samtalstid: upp till 14 timmar (ANC av)14 timmar (ANC på)
Räckvidd	Upp till 20 m (enhetsberoende)

### Headset – ljud

Högtalarfrekvensrespons	20 – 20 000 Hz
Ljudtrycksnivå (SPL)	Begränsad av EPOS ActiveGard®:max. 118 dB
Total harmonisk distorsion (THD)	< 0,5%
Brusreducering	Hybrid-ANC-teknik med 4 mikrofoner
Mikrofontyp	2 strålförmade MEMS-mikrofoner
Mikrofonfrekvensrespons	100 – 8 000 Hz

### Dongel BTD 800 USB

Mått (B x H x D)	22 x 16 x 6 mm
Vikt	2 g
Kontakt	USB-A-kontakt
Anslutningar	Bluetooth 4.2
Uteffekt	max. 8 dBm (EIRP)

### Dongel BTD 800 USB-C

Mått (B x H x D)	27,5 x 23,5 x 7,5 mm
Vikt	2,8 g
Kontakt	USB-C-kontakt
Anslutningar	Bluetooth 4.2
Uteffekt	max. 11 dBm (EIRP)

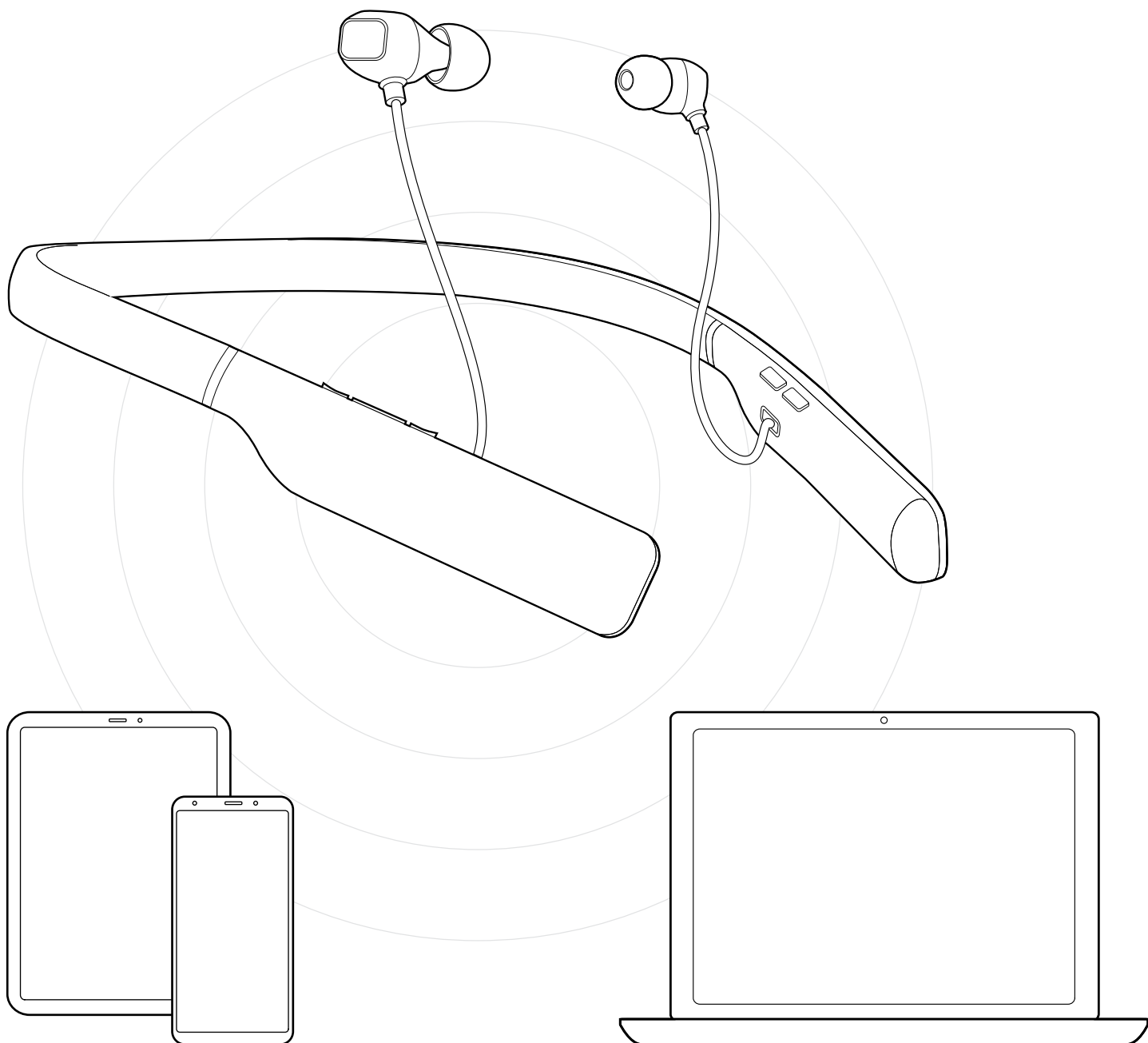

DSEA A/S

Kongebakken 9, DK-2765 Smørum, Denmark  
[www.eposaudio.com](http://www.eposaudio.com)