

## Installationsguide Smart-UPS™ 750/1000/1500/2200/3000 VA 120/208/230 Vac Rackmonterad 2U

### Säkerhetsmeddelanden

SPARA DESSA INSTRUKTIONER - Dessa manualer innehåller viktiga instruktioner som ska följas under installation och underhåll av Power Management Unit, Service Bypass Unit och batterier.

Läs instruktionerna noggrant och gå över utrustningen för att bekanta dig med enheten innan du försöker installera, driva, serva eller underhålla den. Följande särskilda meddelanden kan visas i det här dokumentet eller på utrustningen för att varna för potentiella risker eller framhäva information som tydliggör eller förenklar en procedur.



Tillägget av denna symbol till en säkerhetsproduktetikett för "Fara" eller "Varning" anger att det finns en elektrisk fara finns som kommer att resultera i personskada om instruktionerna inte följs.



Detta är varningssymbolen. Den används för att varna dig för potentiella faror för personskador. Lyd alla säkerhetsmeddelanden som följer denna symbol för att undvika eventuella skador eller dödsfall.

#### **FARA**

**FARA** indikerar en farlig situation som, om den inte undviks, kommer att resultera i dödsfall eller allvarlig personskada.

#### **VARNING**

**VARNING** indikerar en farlig situation som, om den inte undviks, kan resultera i dödsfall eller allvarlig personskada.

#### **FÖRSIKTIGT**

**FÖRSIKTIGT** indikerar en farlig situation som, om den inte undviks, kan resultera i mindre eller måttlig personskada.

#### **OBSERVERA**

**OBSERVERA** används för att hantera metoder som inte är relaterade till fysisk skada.

### Riktlinjer för hantering av produkten

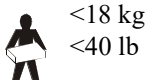

# Säkerhet och allmän information

Inspektera innehållet vid mottagningen. Meddela fraktbolaget och återförsäljaren om det finns skador.

Läs säkerhetsföreskrifterna som medföljer denna enhet före installation av UPS.

- Följ samtliga nationella och lokala elektriska föreskrifter.
- Denna UPS är endast avsedd för inomhusbruk.
- Använd inte denna UPS i direkt solljus, i kontakt med vätskor eller där det är mycket dammigt eller fuktigt.
- Se till att UPS:ens luftventiler inte är blockerade. Lämna tillräckligt fritt utrymme för ordentlig ventilation.
- Batteriet håller normalt i två till fem år. Miljöfaktorer påverkar batteriets livstid. Höga omgivningstemperaturer, dålig nätström och frekventa, korta urladdningar ger batteriet kortare livslängd.
- Anslut UPS:ens strömkabel direkt till ett vägguttag. Använd inga överspänningskydd eller förlängningssladdar.
- Utrustningen är tung. Använd alltid säkra lyfttekniker som är adekvata för utrustningens vikt.
- Batterierna är tunga. Ta bort batterierna innan du installerar UPS-enheten och XLBP i ett rack.
- Installera alltid externa batteripaket (XLBP:er) längst ned i rackmonteringar eller stackkonfigurationer. UPS-enheten måste installeras ovanför de XLBP:erna.
- Installera alltid kringutrustning ovanpå UPS-enheten rackmonterat eller i stackkonfigurationer.
- UPS-enheten känner av så många som tio externa batteripackar anslutna till UPS-enheten. Emellertid finns det ingen övre gräns för antalet XLBP:er som kan användas med UPS-enheten.
- Modell- och serienummer finns på en liten etikett på den bakre panelen. På vissa modeller finns det ytterligare en etikett på chassiet under frontpanelen.
- Lämna alltid in förbrukade batterier för återvinning.
- Återvinn förpackningsmaterial eller spara dem för senare användning.

## FCC-varning

Denna utrustning har testats och befunnits efterleva gränserna för en digital enhet av klass A, enligt del 15 i FCC-reglerna. Dessa gränsvärden är avsedda att ge rimligt skydd mot skadliga störningar när utrustningen används i en kommersiell miljö. Denna utrustning genererar, använder och kan utstråla radiofrekvensenergi och, om den inte installeras och används i enlighet med bruksanvisningen, kan den orsaka skadliga störningar på radiokommunikation. Användning av denna utrustning i ett bostadsområde kommer sannolikt att orsaka störningar, i vilket fall användaren får korrigera störningarna på egen bekostnad.

## Delar

### Alla modeller

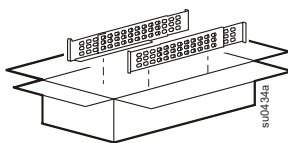

(1)

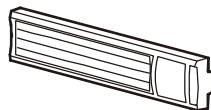

(1)

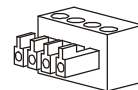

(1)

### 2200/3000 VA-modeller

## 120/208/230 Vac-modeller



(1)

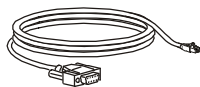

(1)

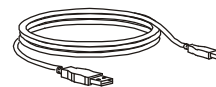

(1)

## 230 Vac modeller

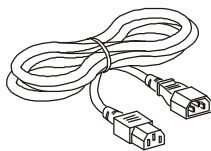

(2)

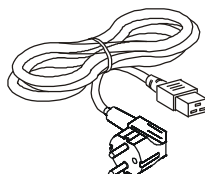

(1)2200/3000 VA modeller

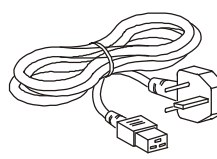

(1)2200/3000 VA modeller

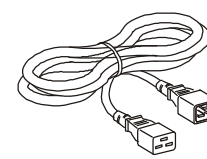

(1)2200/3000 VA modeller

# Installation

## ⚠ FÖRSIKTIGT

### RISK FÖR TAPPAD ELLER FALLANDE UTRUSTNING

- Utrustningen är tung. Använd alltid säkra lyfttekniker som är adekvata för utrustningens vikt.
- Ta bort batterierna innan UPS-enheten installeras i ett rack.
- När du installerar utrustning i ett rack, installera alltid UPS-enheten på botten av racket med kringutrustningen ovanför UPS-enheten.
- UPS-enheten bör alltid installeras under kringutrustning ovanpå varandra eller i rackkonfigurationer.

**Underlåtenhet att följa dessa instruktioner kan leda till skada på utrustningen och mindre eller måttlig personskada.**

## ⚠ FÖRSIKTIGT

### RISK FÖR VÄTESULFIDGAS OCH MYCKET RÖK

- Byt batteriet minst vart femte år.
- Byt ut batteriet omedelbart när UPS-enheten visar att ett batteribyte är nödvändigt.
- Byt ut batteriet när det har nått slutet på sin livslängd.
- Byt ut batterierna med samma antal och typ av batterier som installerats i utrustningen från början.
- Byt ut batteriet omedelbart när UPS-enheten indikerar ett överhettningvärde för batteriet, att UPS-enheten är överhettad internt eller när det finns bevis för elektrolytläckage. Stäng av UPS-enheten, koppla ur den från nätingången och koppla ur batterierna. Använd inte UPS-enheten förrän batterierna har bytts ut.
- \*Byt ut alla batterimoduler (inklusive modulerna i externa batteripaket) vilka är äldre än ett år vid installation av ytterligare batteripaket eller utbyte av batterimodul(erna).

**Underlåtenhet att följa dessa instruktioner kan leda till skada på utrustningen samt mindre eller måttlig personskada.**

\*Kontakt den världsvida kundsupporten till APC by Schneider Electric för att bestämma åldern på de installerade batterimodulerna.

# 750 VA-modeller

1

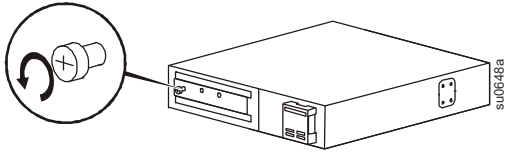

2

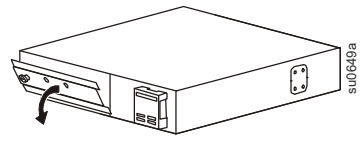

3

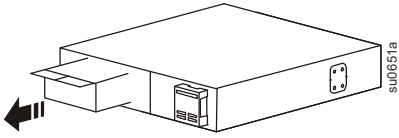

4

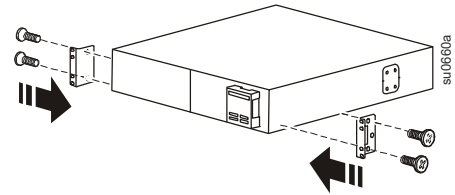

5

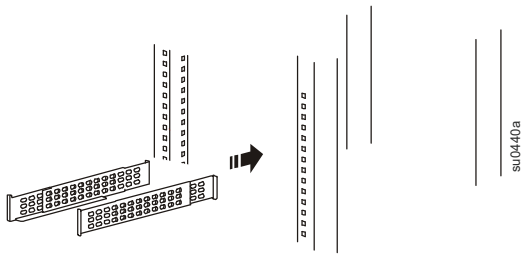

6

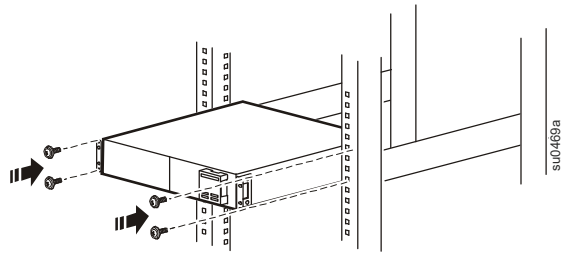

7

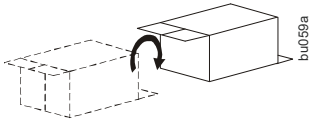

8

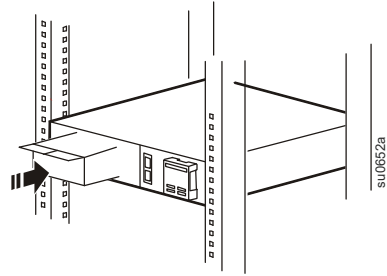

9

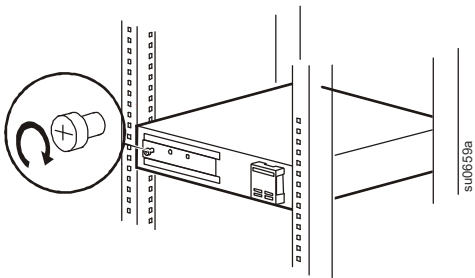

10

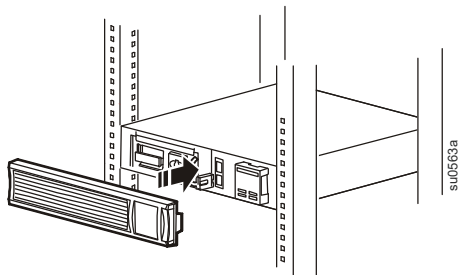

# 1000/1500 VA modeller

1

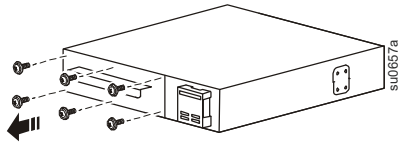

2

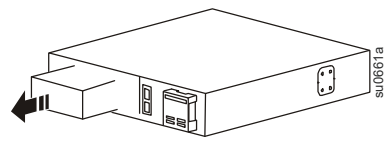

3

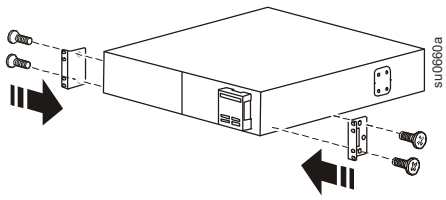

4

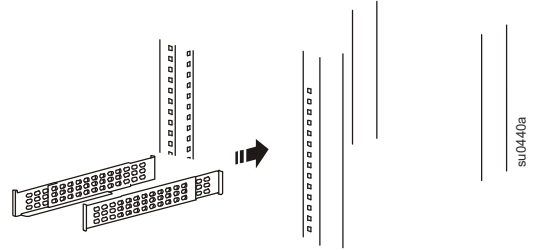

5

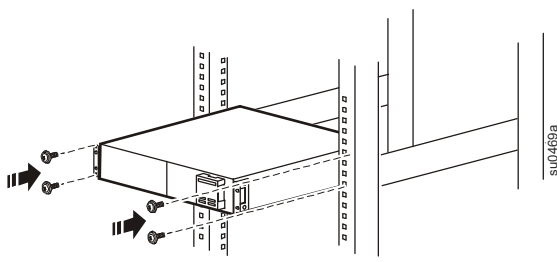

6

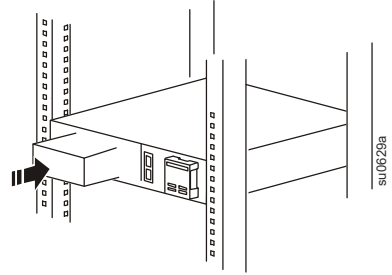

7

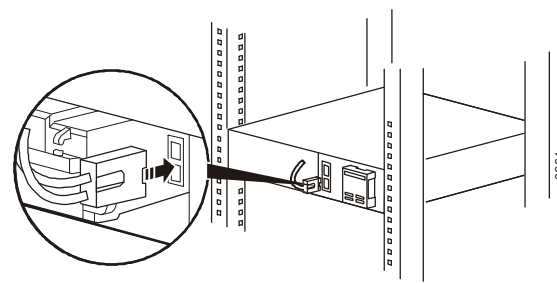

8

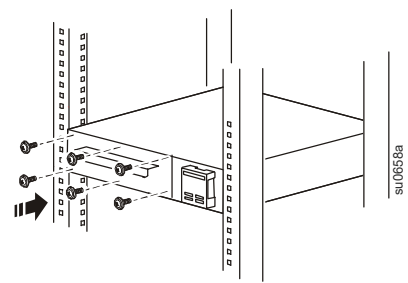

9

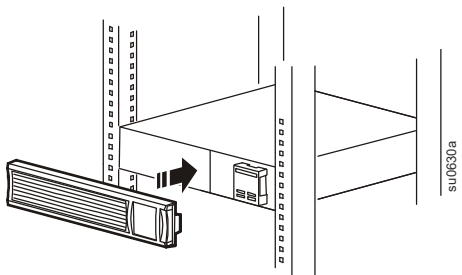

# 2200/3000 VA modeller

1

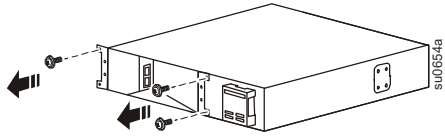

2

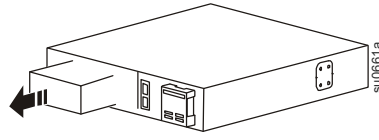

3

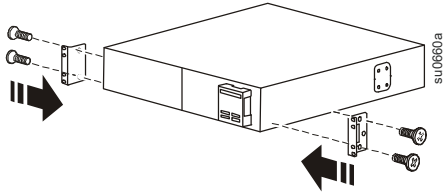

4

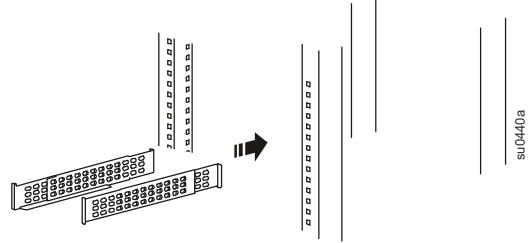

5

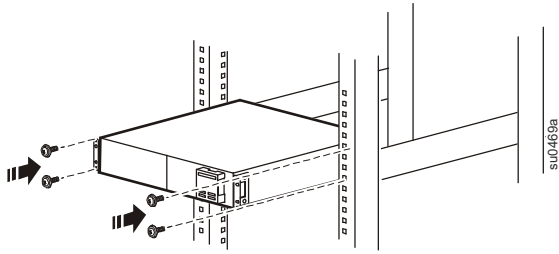

6

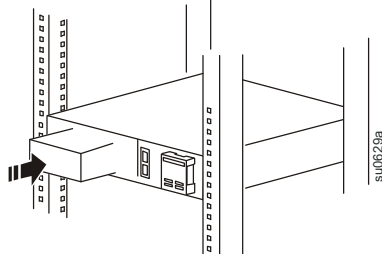

7

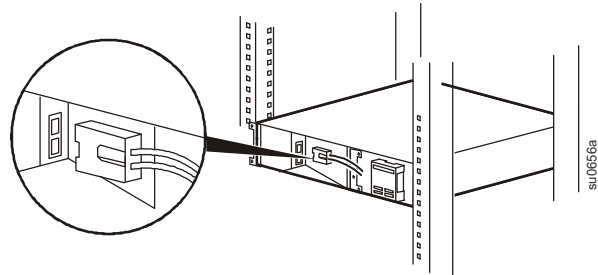

8

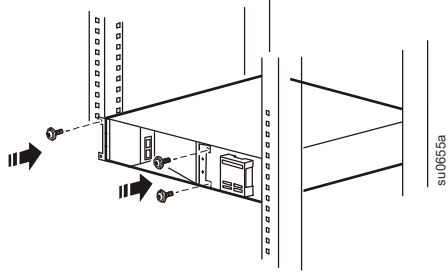

9

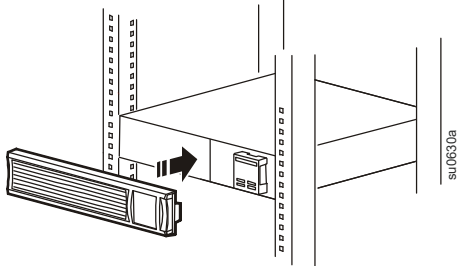

# Översikt och uppstart

## Bakpanelens funktioner

- 1 SmartSlot-kortplats för tillval av NMC-kort
- 2 UPS-ingång
- 3 Strömbrytare/Överbelastningsskydd
- 4 Styrd uttagsgrupp
- 5 Jordskruv till chassi
- 6 Uttag
- 7 EPO-anlutning
- 8 USB-port
- 9 RJ45-kontakt - Serieport för UPS-övervakning

750/1000 VA 120 Vac  
1500 VA 100/120 Vac

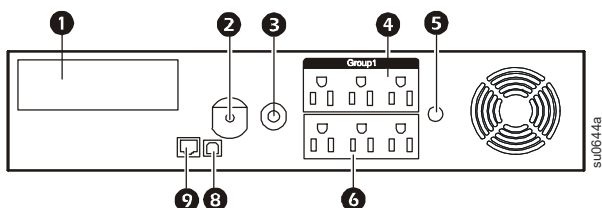

3000 VA 100/120 Vac

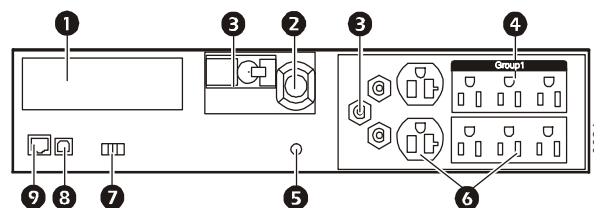

750/1000/1500 VA 230 Vac

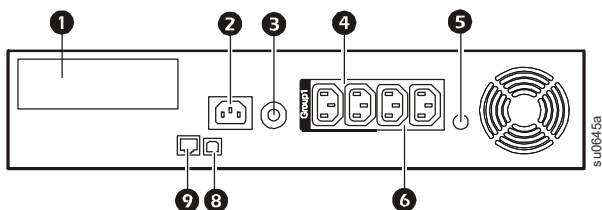

3000 VA 208 Vac

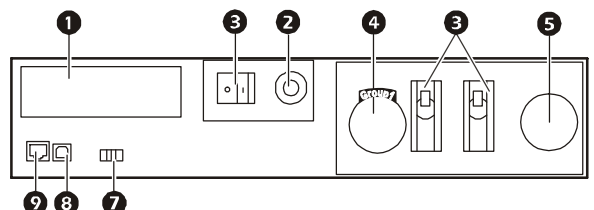

2200 VA 120 Vac

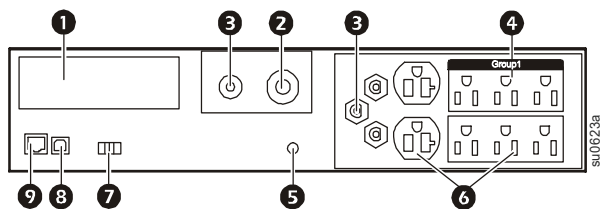

2200/3000 VA 230 Vac

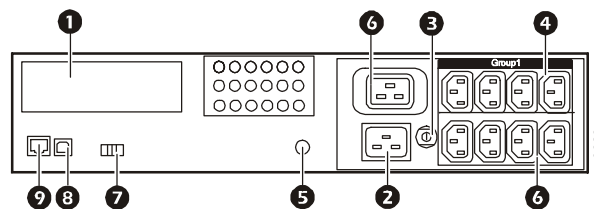

## Elanslutningar

### ⚠ FÖRSIKTIGT

#### RISK FÖR ELEKTRISKA STÖTAR

- Följ alla lokala och nationella elföreskrifter.
- Kabeldragning måste utföras av behörig elektriker.
- Anslut alltid UPS:en till ett jordat uttag.

**Underlåtenhet att följa dessa instruktioner kan leda till mindre eller måttlig skada.**

Stickkontakter och anslutningsplatser kan variera.

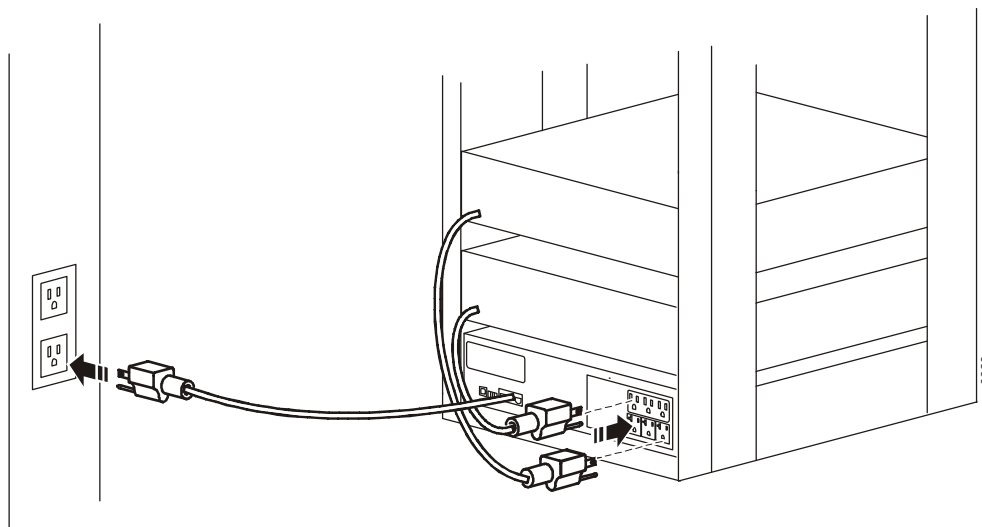

## Bildskärmens egenskaper

- 1 Onlineindikator
- 2 UPS ON/OFF-knapp
- 3 Batteridriftsindikator
- 4 Kabeldragningsfel-INDIKATOR
- 5 Byt batteri-indikator
- 6 Displaygränssnitt
- 7 UP/DOWN-pilknappar
- 8 ENTER-knapp
- 9 ESCAPE- tangent

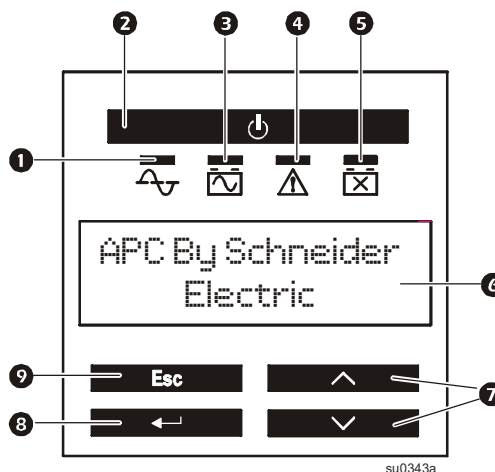

## Styrda uttagsgrupper

Vissa UPS-modeller har en rad uttag som kan fungera som en UPS-kontrollerad uttagsgrupp. Använd bildskärmens gränssnitt för att konfigurera funktionerna för de styrda uttagen och gå till:

**Huvudmeny > Kontrollera > Kontrollera uttag 1.**